

ตารางแสดงวงเงินงบประมาณที่ได้รับจัดสรรและราคากลางในงานจัดจ้างก่อสร้าง

๑. ชื่อโครงการ โครงการปรับปรุงผิวจราจรแอสฟัลติกคอนกรีต สายถนนท่ากลาง ตอนที่ ๒
๒. หน่วยงานเจ้าของโครงการ สำนักช่าง เทศบาลนครตรัง
๓. วงเงินงบประมาณที่ได้รับจัดสรร ๕,๐๖๓,๐๐๐ บาท
๔. ลักษณะงานโดยสังเขป
รื้อผิวทางเดิม (Milling) งาน Pavement In - Place Recycling ตามแบบแปลน งานปรับปรุงผิวจราจร
กว้าง ๑๕.๐๐-๑๘.๐๐ เมตร ระยะทาง ๐.๔๕๖ กิโลเมตร หรือพื้นที่ไม่น้อยกว่า ๗,๖๖๐ ตารางเมตร
พร้อมงานเครื่องหมายจราจรบนผิวทาง รายละเอียดตามแบบแปลนของเทศบาลนครตรัง เลขที่
๔๕/๒๕๖๖
๕. ราคากลางคำนวณ ณ วันที่ ๐๗ มี.ค ๒๕๖๗ เป็นเงิน ๔,๑๘๕,๐๘๓.๘๑ บาท
๖. บัญชีประมาณราคากลาง
- ๖.๑ แบบแสดงรายการปริมาณงานและราคา, แบบสรุปค่าก่อสร้าง, แบบสรุปราคากลางงานก่อสร้าง
(เอกสารแนบ)
- ๖.๒ _____
- ๖.๓ _____
- ๖.๔ _____
๗. รายชื่อคณะกรรมการกำหนดราคากลาง



(นายภาณุมาศ ชูช่วย)
 นายช่างโยธาชำนาญงาน

ประธานกรรมการ



(นายอำนาจโชค ทองนอก)
 นายช่างโยธาชำนาญงาน

กรรมการ



(นายธีรเดช ศรีแก้ว)
 นายช่างโยธาปฏิบัติงาน

กรรมการ

ตารางแสดงวงเงินงบประมาณที่ได้รับจัดสรรและราคากลางในงานจ้างก่อสร้าง

1. ชื่อโครงการ
ประกวดราคาจ้างก่อสร้างโครงการปรับปรุงผิวจราจรแอสฟัลติกคอนกรีต สายถนนท่ากลาง ตอนที่ 2
ด้วยวิธีประกวดราคาอิเล็กทรอนิกส์ (e-bidding) / ปรับปรุงผิวจราจรแอสฟัลติกคอนกรีต สายถนนท่ากลาง ตอนที่ 2
2. หน่วยงานเจ้าของโครงการ เทศบาลนครตรัง / เทศบาลนครตรัง
3. วงเงินงบประมาณที่ได้รับจัดสรร 5,063,000.00 บาท
4. ลักษณะงาน
โดยสังเขป ปรับปรุงผิวจราจรแอสฟัลติกคอนกรีต
.....
.....
.....
.....
5. ราคากลางคำนวณ ณ วันที่ เป็นเงิน 4,185,083.81 บาท
6. บัญชีประมาณการราคากลาง
 - 6.1 แบบสรุปราคากลางงานทางสะพานและท่อเหลี่ยม
7. รายชื่อคณะกรรมการกำหนดราคากลาง
 - 7.1 ภาณุมาศ ชูช่วย ประธานกรรมการกำหนดราคากลาง นายช่างโยธาชำนาญงาน
 - 7.2 อำนวยโชค ทองนอก กรรมการกำหนดราคากลาง นายช่างโยธา
 - 7.3 อีรเดช ศรีแก้ว กรรมการกำหนดราคากลาง นายช่างโยธาปฏิบัติงาน

แบบฟอร์มรายงานหรือสรุปราคากลางงานก่อสร้างทาง สะพาน และท่อเหลี่ยม

ชื่อโครงการ/งานก่อสร้าง งบประมาณค่าจ้างก่อสร้างโครงการปรับปรุงผิวจราจรแอสฟัลติกคอนกรีต สายถนนท่ากลาง ตอนที่ 2 ด้วยวิธีประกวดราคาอิเล็กทรอนิกส์ (e-bidding)

หน่วยงานเจ้าของโครงการ/งานก่อสร้าง เทศบาลนครตรัง/เทศบาลนครตรัง

ลำดับที่ ตามสัญญา	รายการงานก่อสร้าง	หน่วย	จำนวน	ราคาต่อหน่วย	ราคาทุน	FN	ราคาต่อหน่วย X FN	ราคากลาง
1	1. โครงการปรับปรุงผิวจราจรแอสฟัลติกคอนกรีต สายถนนท่ากลาง ตอนที่ 2 1.2 งานรองพื้นทางและพื้นทาง (SUBBASE AND BASE COURSES) 1.2.1 งานรื้อผิวลาดยางเดิม (REMOVAL OF EXISTING ASPHALT CONCRETE SURFACE) 1.2.2 งานพื้นทาง (BASE COURSES) 1.2.2.1 งานปรับปรุงชั้นทางเดิมในที่ ขุดลึกเฉลี่ย 0.15 ม. (Pavement In Place Recycling)(ชั้นรองพื้นทางวัสดุรวม) 1.3 งานผิวทาง (SURFACE COURSES) 1.3.1 งานไพรม์โคต และแทคโคต (PRIME COAT & TACK COAT) 1.3.1.1 งานลาดแอสฟัลต์ไพรม์โคต (PRIME COAT) (พื้นทางหินคลุก) 1.3.2 งานแอสฟัลต์คอนกรีต (ASPHALT CONCRETE)	ตร.ม.	7,660,000	16.24	124,398.40	1,3848	22.48	172,266.90
2		ตร.ม.	7,660,000	73.01	559,256.60	1,3848	101.10	774,458.53
3		ตร.ม.	7,660,000	31.38	240,370.80	1,3848	43.45	332,865.48

ภาณุมาศ ชูช่วย

21 มีนาคม 2567 09:09:53

แบบฟอร์มรายงานหรือสรุปราคากลางงานก่อสร้างทาง สะพาน และท่อเหลี่ยม

ชื่อโครงการ/งานก่อสร้าง ประเภทราคาจ้างก่อสร้างโครงการปรับปรุงผิวจราจรแอสฟัลต์คอนกรีต สายถนนท่ากลาง ตอนที่ 2 ด้วยวิธีประกวดราคาอิเล็กทรอนิกส์ (e-bidding)

หน่วยงานเจ้าของโครงการ/งานก่อสร้าง เทศบาลนครตรัง/เทศบาลนครตรัง

ลำดับที่ ตามสัญญา	รายการงานก่อสร้าง	หน่วย	จำนวน	ราคาต่อหน่วย	ราคาทุน	FN	ราคาต่อหน่วย X FN	ราคากลาง
4	1.3.2.1 งานชั้นผิวทางแอสฟัลต์คอนกรีต หนา.....ซม. (ASPHALT CONCRETE WEARING COURSE)	ตร.ม.	7,660,000	237.50	1,819,250.00	1.3848	328.89	2,519,297.40
5	1.4 THERMOPLASTIC PAINT ระดับที่ 1 ระดับ 1 (Yellow & White)	ตร.ม.	708,000	267.20	189,177.60	1.3848	370.01	261,973.14
6	1.5 THERMOPLASTIC (RUMBLE STRIPS)	ตร.ม.	15,600	588.48	9,180.28	1.3848	814.92	12,712.85
7	1.6 งานเคลือบผิวจราจรกันลื่น สีแดง (ANTI SKID)	ตร.ม.	77,700	957.25	74,378.32	1.3848	1,325.59	102,999.09
8	1.7 ทางม้าลาย THERMOPLASTIC PAINT	ตร.ม.	23,000	267.20	6,145.60	1.3848	370.01	8,510.42
รวมราคากลาง								4,185,083.81

แบบฟอร์มรายงานหรือสรุปราคากลางงานก่อสร้างทาง สะพาน และท่อเหลี่ยม

ชื่อโครงการ/งานก่อสร้าง ประภาคารค่าจ้างก่อสร้างโครงการปรับปรุงผิวจราจรแอสฟัลติกคอนกรีต สายถนนท่ากลาง ตอนที่ 2 ด้วยวิธีประกวดราคาอิเล็กทรอนิกส์ (e-bidding)

หน่วยงานเจ้าของโครงการ/งานก่อสร้าง เทศบาลนครตรัง/เทศบาลนครตรัง

(ภาณุมาศ ชูช่วย)

ประธานกรรมการกำหนดราคากลาง



(อำนวยโชค ทองนอก)

กรรมการกำหนดราคากลาง

(วีระเดช ศรีแก้ว)

กรรมการกำหนดราคากลาง

ภาณุมาศ ชูช่วย

21 มีนาคม 2567

โครงการ : ประกวดราคาจ้างก่อสร้างโครงการปรับปรุงผิวจราจรแอสฟัลติกคอนกรีต สายถนนท่ากลาง ตอนที่ 2
ด้วยวิธีประกวดราคาอิเล็กทรอนิกส์ (e-bidding) / ปรับปรุงผิวจราจรแอสฟัลติกคอนกรีต สายถนนท่ากลาง ตอนที่ 2

รายละเอียดการคำนวณค่างานต้นทุนต่อหน่วย

1 โครงการปรับปรุงผิวจราจรแอสฟัลติกคอนกรีต สายถนนท่ากลาง ตอนที่ 2

1.2 งานรองพื้นทางและพื้นทาง (SUBBASE AND BASE COURSES)

1.2.1 [1.1]งานรื้อผิวลาดยางเดิม (REMOVAL OF EXISTING ASPHALT CONCRETE SURFACE)

คิดจากความหนาของผิวทางแอสฟัลติกคอนกรีต	= 5 ซม.
ค่าดำเนินการ + ค่าเสื่อม (ผิว AC 5 ซม.)	= 11.800 บาท/ตร.ม.
คิดจากพื้นที่ 1 ตร.ม.	
ปริมาตรวัสดุที่รื้อออก	= 0.05 ลบ.ม.
ส่วนขยาย : 0.05 x 1.60	= 0.08 ลบ.ม.
ค่าดำเนินการ + ค่าเสื่อม (- ต้นและดัก) = 0.08 X 41.660	= 3.332 บาท/ตร.ม.
ขนทิ้ง 2.000 กม. = 0.08 X 13.960	= 1.116 บาท/ตร.ม.
รวม	= 16.248 บาท/ตร.ม.
ค่างานต้นทุน	= 16.24 บาท/ตร.ม.

รายละเอียดการคำนวณค่างานต้นทุนต่อหน่วย

1 โครงการปรับปรุงผิวจราจรแอสฟัลติกคอนกรีต สายถนนท่ากลาง ตอนที่ 2

1.2 งานรองพื้นทางและพื้นทาง (SUBBASE AND BASE COURSES)

1.2.2 งานพื้นทาง (BASE COURSES)

1.2.2.1 [3.2(5)]งานปรับปรุงชั้นทางเดิมในที่ ชุตลิกเฉลี่ย 0.15 ม. (Pavement In Place

Recycling)(ชั้นรองพื้นทางวัสดุผสมรวม)

ค่าดำเนินการ + ค่าเสื่อมราคา (ชุตลิกเฉลี่ย 15 ซม.)	=	30.290 บาท/ตร.ม.
หน่วยน้ำหนักแห้งสูงสุดของวัสดุชั้นพื้นทางที่ชุต (d)	=	2.211 ตัน/ลบ.ม.
ปริมาณยางแอสฟัลต์(โดยน้ำหนัก) = 0.000 % X d X 0.15 (ถ้ามี)	=	0.000 ตัน/ตร.ม.
ค่ายาง AC (รวมค่าขนส่ง) (ถ้ามี)	=	0.000 บาท/ตัน
ค่ายาง AC	=	0.000 บาท/ตร.ม.
ปริมาณปูนซีเมนต์ (โดยน้ำหนัก) = 3.500 % X d X 0.15	=	0.011 ตัน/ตร.ม.
ค่าปูนซีเมนต์ชนิด Bulk (รวมค่าขนส่ง)	=	3,233.640 บาท/ตัน
ค่าปูนซีเมนต์	=	35.570 บาท/ตร.ม.
ค่าดำเนินการ + ค่าเสื่อมราคา (ค่าบ่มวัสดุ ลูกกรัง) X 0.15 (ความหนา)	=	7.152 บาท/ตร.ม.
ค่างานต้นทุน = 30.29 + 0.00 + 35.57 + 7.15	=	73.01 บาท/ตร.ม.

โครงการ : ประกวดราคาจ้างก่อสร้างโครงการปรับปรุงผิวจราจรแอสฟัลติกคอนกรีต สายถนนท่ากลาง ตอนที่ 2
ด้วยวิธีประกวดราคาอิเล็กทรอนิกส์ (e-bidding) / ปรับปรุงผิวจราจรแอสฟัลติกคอนกรีต สายถนนท่ากลาง ตอนที่ 2

รายละเอียดการคำนวณค่างานต้นทุนต่อหน่วย

1 โครงการปรับปรุงผิวจราจรแอสฟัลติกคอนกรีต สายถนนท่ากลาง ตอนที่ 2

1.3 งานผิวทาง (SURFACE COURSES)

1.3.1 งานไพรม์โค้ต และแทคโค้ต (PRIME COAT & TACK COAT)

1.3.1.1 [4.1(1)]งานลาดแอสฟัลต์ไพรม์โค้ต (PRIME COAT) (พื้นที่ทางหินคลุก)

ค่าจ้าง CSS-1 (จากตารางที่ 1) $1.0 \times (23,945.630 \text{ บาท/ตัน}) / 1,000 = 23.945 \text{ บาท/ตร.ม.}$

ค่าดำเนินการ + ค่าเสื่อมราคา (งานลาดยางไพรม์โค้ต) = 7.440 บาท/ตร.ม.

ค่าใช้จ่ายรวม = $23.945 + 7.440 = 31.385 \text{ บาท/ตร.ม.}$

ค่างานต้นทุน = 31.38 บาท/ตร.ม.

โครงการ : ประมวลราคาจ้างก่อสร้างโครงการปรับปรุงผิวจราจรแอสฟัลติกคอนกรีต สายถนนท่ากลาง ตอนที่ 2
ด้วยวิธีประกวดราคาอิเล็กทรอนิกส์ (e-bidding) / ปรับปรุงผิวจราจรแอสฟัลติกคอนกรีต สายถนนท่ากลาง ตอนที่ 2

รายละเอียดการคำนวณค่างานต้นทุนต่อหน่วย

1 โครงการปรับปรุงผิวจราจรแอสฟัลติกคอนกรีต สายถนนท่ากลาง ตอนที่ 2

1.3 งานผิวทาง (SURFACE COURSES)

1.3.2 งานแอสฟัลต์คอนกรีต (ASPHALT CONCRETE)

1.3.2.1 [4.4(4)] งานชั้นผิวทางแอสฟัลต์คอนกรีต หนา 5.000 ซม. (ASPHALT CONCRETE WEARING COURSE)

ความหนา 5.000 ซม.

ปริมาณงาน ASPHALT CONCRETE ทั้งโครงการ	=	919.567 ตัน
ค่าขนส่งอุปกรณ์ 80 ตัน 0.000 กม. (ไม่เกิน 300 กม.) 0.000 บาท/ตัน	=	6.959 บาท/ตัน
ค่าติดตั้งเครื่องผสม : 250,000 / 10,000.000	=	25.000 บาท/ตัน
(กรณีที่ปริมาณงาน ASPHALT CONCRETE ทั้งโครงการ น้อยกว่า 10,000 ตัน ให้ใช้ปริมาณ ASPHALT CONCRETE	=	10,000
ค่าจ้าง AC (จากตารางที่ 2) 5.200 % = 0.052 ตัน @ 23,178.970 บาท/ตัน	=	1,205.306 บาท/ตัน
ค่าหินผสมแอสฟัลต์ 0.74 ลบ.ม. @ 300.940 บาท/ลบ.ม.	=	222.695 บาท/ตัน
ค่าดำเนินการ + ค่าเสื่อม (ค่าผสมวัสดุแอสฟัลต์ติกคอนกรีต)	=	387.400 บาท/ตัน
ค่าขนส่ง 0.000 กม. (ปกติใช้ L/4)	=	0.000 บาท/ตัน
ค่าดำเนินการ + ค่าเสื่อม (งานปูลาดและบดทับ ผิว AC หนา 5 ซม.บนผิวโพรมีไคต์ บาท/ตร.ม. x 1.000 (ตัวแปร) x 8.330 ตร.ม./ตัน)	=	131.030 บาท/ตัน
ค่าใช้จ่ายรวม	=	1,978.390 บาท/ตัน
ค่างานต้นทุน = 1,978.39 / 8.33	=	237.50 บาท/ตร.ม.

โครงการ : ประกวราคาจ้างก่อสร้างโครงการปรับปรุงผิวจราจรแอสฟัลติกคอนกรีต สายถนนท่ากลาง ตอนที่ 2
ด้วยวิธีประกวดราคาอิเล็กทรอนิกส์ (e-bidding) / ปรับปรุงผิวจราจรแอสฟัลติกคอนกรีต สายถนนท่ากลาง ตอนที่ 2

รายละเอียดการคำนวณค่างานต้นทุนต่อหน่วย

1 โครงการปรับปรุงผิวจราจรแอสฟัลติกคอนกรีต สายถนนท่ากลาง ตอนที่ 2

1.4 THERMOPLASTIC PAINT ระดับที่ 1 ระดับ 1 (Yellow & White)

ค่าสี 4.0 กก.@ 55.000 บาท/กก.	=	220.000 บาท/ตร.ม.
ค่าลูกแก้ว 0.4 กก.@ 28.000 บาท/กก.	=	11.200 บาท/ตร.ม.
ค่า PRIMER 1.0 ตร.ม.@ 20.000 บาท/ตร.ม.	=	20.000 บาท/ตร.ม.
ค่าดำเนินการ (ค่าแรงและค่าเสื่อมราคาเครื่องมือ)@ 16.000 บาท/ตร.ม.	=	16.000 บาท/ตร.ม.
ค่างานต้นทุน	=	267.20 บาท/ตร.ม.

โครงการ : ประมวลราคาจ้างก่อสร้างโครงการปรับปรุงผิวจราจรแอสฟัลติกคอนกรีต สายถนนท่ากลาง ตอนที่ 2
ด้วยวิธีประกวดราคาอิเล็กทรอนิกส์ (e-bidding) / ปรับปรุงผิวจราจรแอสฟัลติกคอนกรีต สายถนนท่ากลาง ตอนที่ 2

รายละเอียดการคำนวณค่างานต้นทุนต่อหน่วย

1 โครงการปรับปรุงผิวจราจรแอสฟัลติกคอนกรีต สายถนนท่ากลาง ตอนที่ 2

1.5 THERMOPLASTIC (RUMBLE STRIPS)

ค่าสี 10.0 กก.@ 55.000 บาท/กก.	=	550.000 บาท/ตร.ม.
ค่าลูกแก้ว 0.66 กก.@ 28.000 บาท/กก.	=	18.480 บาท/ตร.ม.
ค่า PRIMER 1.0 ตร.ม.@ 20.000 บาท/ตร.ม.	=	20.000 บาท/ตร.ม.
ค่างานต้นทุน	=	588.48 บาท/ตร.ม.



โครงการ : ประกวดราคาจ้างก่อสร้างโครงการปรับปรุงผิวจราจรแอสฟัลติกคอนกรีต สายถนนท่ากลาง ตอนที่ 2
ด้วยวิธีประกวดราคาอิเล็กทรอนิกส์ (e-bidding) / ปรับปรุงผิวจราจรแอสฟัลติกคอนกรีต สายถนนท่ากลาง ตอนที่ 2

รายละเอียดการคำนวณต้นทุนต่อหน่วย

1 โครงการปรับปรุงผิวจราจรแอสฟัลติกคอนกรีต สายถนนท่ากลาง ตอนที่ 2

1.6 งานเคลือบผิวจราจรกันลื่น สีแดง (ANTI SKID)

วัสดุเคลือบผิว PMMA 5.0 กก.@ 166.230 บาท/กก.	=	831.150 บาท/ตร.ม.
ค่าลูกแก้ว 0.4 กก.@ 28.000 บาท/กก.	=	11.200 บาท/ตร.ม.
ค่า PRIMER 0.18 กก.@ 20.000 บาท/กก.	=	3.600 บาท/ตร.ม.
ค่าวัสดุทำให้แห้ง (HARDENER) 0.25 กก.@ 401.210 บาท/กก.	=	100.302 บาท/ตร.ม.
ค่าดำเนินการ (ค่าแรง+ค่าเสื่อมราคาเครื่องมือ)@ 11.000 บาท/ตร.ม.	=	11.000 บาท/ตร.ม.
ค่างานต้นทุน	=	957.25 บาท/ตร.ม.

โครงการ : ประกวราคาจ้างก่อสร้างโครงการปรับปรุงผิวจราจรแอสฟัลติกคอนกรีต สายถนนท่ากลาง ตอนที่ 2
ด้วยวิธีประกวดราคาอิเล็กทรอนิกส์ (e-bidding) / ปรับปรุงผิวจราจรแอสฟัลติกคอนกรีต สายถนนท่ากลาง ตอนที่ 2

รายละเอียดการคำนวณค่างานต้นทุนต่อหน่วย

1 โครงการปรับปรุงผิวจราจรแอสฟัลติกคอนกรีต สายถนนท่ากลาง ตอนที่ 2

1.7 ทางมาลาย THERMOPLASTIC PAINT

ค่าสี 4.0 กก.@ 55.000 บาท/กก.	=	220.000 บาท/ตร.ม.
ค่าลูกแก้ว 0.4 กก.@ 28.000 บาท/กก.	=	11.200 บาท/ตร.ม.
ค่า PRIMER 1.0 ตร.ม.@ 20.000 บาท/ตร.ม.	=	20.000 บาท/ตร.ม.
ค่าดำเนินการ (ค่าแรงและค่าเสื่อมราคาเครื่องมือ)@ 16.000 บาท/ตร.ม.	=	16.000 บาท/ตร.ม.
ค่างานต้นทุน	=	267.20 บาท/ตร.ม.

โครงการ : ประกวดราคาจ้างก่อสร้างโครงการปรับปรุงผิวจราจรแอสฟัลติกคอนกรีต สายถนนพาทกลาง ตอนที่ 2 ด้วยวิธีประกวดราคาอิเล็กทรอนิกส์ (e-bidding) / ปรับปรุงผิวจราจรแอสฟัลติกคอนกรีต สายถนนพาทกลาง ตอนที่ 2

เลขที่หนังสือ : อัตราดอกเบี้ยเงินกู้สำหรับใช้เป็นเกณฑ์ในการคำนวณราคากลางงานก่อสร้าง (ร้อยละ 7)

Factor F งานก่อสร้างทาง

เงินล่วงหน้าจ่าย 0.00 % ดอกเบี้ยเงินกู้ 7.00 % ต่อปี
 เงินประกันผลงานหัก 0.00 % ค่าภาษีมูลค่าเพิ่ม (VAT) 7.00 %

ค่าจ้าง (ทุน) ล้านบาท	ค่าใช้จ่ายในการดำเนินงานก่อสร้าง (%)			รวมในรูปแบบ Factor F	ภาษีมูลค่าเพิ่ม (VAT)	Factor F	Factor F ฝนชุก 1	Factor F ฝนชุก 2
	ค่าอำนวยความสะดวก	ค่าดอกเบี้ย	ค่ากำไร					
≥ 700.00	2.7734	1.1666	3.5000	1.0744	1.0700	1.1496	1.1668	1.1841

โครงการ : ประกวดราคาจ้างก่อสร้างโครงการปรับปรุงผิวจราจรแอสฟัลติกคอนกรีต สายถนนท่ากลาง ตอนที่ 2 ด้วยวิธีประกวดราคาอิเล็กทรอนิกส์ (e-bidding)

**แบบสรุปข้อมูลวัสดุและค่าดำเนินการ
งานก่อสร้างทาง สะพาน และท่อเหลี่ยม**

โครงการ/งานก่อสร้าง	ประกวดราคาจ้างก่อสร้างโครงการปรับปรุงผิวจราจรแอสฟัลติกคอนกรีต สายถนนท่ากลาง ตอนที่ 2 ด้วยวิธีประกวดราคาอิเล็กทรอนิกส์ (e-bidding) / ปรับปรุงผิวจราจรแอสฟัลติกคอนกรีต สายถนนท่ากลาง ตอนที่ 2
สาย	ถนนท่ากลาง
ตอน	2
อยู่ในท้องที่จังหวัด	ต.รัง
อัตราดอกเบี้ยเงินกู้ (MLR)	7.00%
เงินประกันผลงานหัก	0.00%
	ภาษีมูลค่าเพิ่ม
	7.00%
	เงินล่วงหน้าจ่าย
	0.00%
	ราคาประเมินโหล
	30.37
	บาท/ลิตร

ที่	รายการ	หน่วย	ค่าวัสดุ (บาท)	ระยะขนส่ง (กม.)	ค่าขนส่ง (บาท)	ค่าขนส่ง (บาท)	ค่าขนส่ง (บาท)	รวม (บาท)	วันที่ที่กระทรวง พาณิชย์ประกาศ ล่าสุด	แหล่งที่มา
1	ปูนซีเมนต์ปอร์ตแลนด์ราคาขายส่งปูนซีเมนต์ไฮดรอลิกปูนถุงบรรจุ50กก./ถุงตราพีทีไอปูนแดง299	ตัน	3,233.64	0.00	0.00	0.00	0.00	3,233.64	ก.พ. 2567	
2	หินย้อยราคาโรงงานไม่เกินร้อยละ8/ราคาคานโรงโม่	ถ.	300.94	0.00	0.00	0.00	0.00	300.94	ก.พ. 2567	
3	ยางมะตอยชนิดเอีเชิงตัวข้างเกรดCSS-1บรรจุBULK	ตัน	22,666.66	820.00	1,278.97	0.00	0.00	23,945.63	ก.พ. 2567	
4	ยางมะตอยชนิดเอีเกรดAC-60/70บรรจุBULK	ตัน	21,900.00	820.00	1,278.97	0.00	0.00	23,178.97	ก.พ. 2567	

โครงการ : ประกวดราคาจ้างก่อสร้างโครงการปรับปรุงผิวจราจรแอสฟัลติกคอนกรีต สายถนนท่ากลาง ตอนที่ 2
 ด้วยวิธีประกวดราคาอิเล็กทรอนิกส์ (e-bidding) / ปรับปรุงผิวจราจรแอสฟัลติกคอนกรีต สายถนนท่ากลาง ตอนที่ 2

เลขที่หนังสือ : ด่วนที่สุด ที่ กค 0421.5/ว 18
 ตารางค่าขนส่งวัสดุก่อสร้าง รถบรรทุก 6 ล้อ (กรณีน้ำหนักรวมไม่เกิน 15 ตัน)

ภูมิภาคเป็น ที่ราบ ผิวทางลาดยาง และการจราจรปกติ
 ราคาน้ำมันเชื้อเพลิงโซล่า ที่ อำเภอเมือง 30.00 - 30.99 บาท /ลิตร

ระยะขนส่ง	ค่าบรรทุก (บาท/ตัน)	ค่าบรรทุก (บาท/ลบ.ม.)
-----------	------------------------	--------------------------

1	13.68	19.16
2	15.46	21.65
3	17.24	24.14
4	19.02	26.63
5	20.80	29.12
6	22.58	31.61
7	25.03	35.05
8	28.27	39.58
9	31.50	44.11
10	34.74	48.64
11	37.98	53.17
12	41.21	57.70
13	44.45	62.23
14	47.68	66.76
15	50.92	71.29
16	54.16	75.82
17	57.39	80.35
18	60.63	84.88
19	63.87	89.41
20	67.10	93.94
21	70.34	98.47

ระยะขนส่ง	ค่าบรรทุก (บาท/ตัน)	ค่าบรรทุก (บาท/ลบ.ม.)
22	73.57	103.00
23	76.81	107.53
24	80.05	112.06
25	83.28	116.59
26	86.52	121.12
27	89.75	125.65
28	92.99	130.19
29	96.23	134.72
30	99.46	139.25
31	102.70	143.78
32	105.93	148.31
33	109.17	152.84
34	112.41	157.37
35	115.64	161.90
36	118.88	166.43
37	122.12	170.96
38	125.35	175.49
39	128.59	180.02
40	131.83	184.56
41	135.06	189.09
42	138.30	193.61
43	141.53	198.14
44	144.77	202.67

ระยะขนส่ง	ค่าบรรทุก (บาท/ตัน)	ค่าบรรทุก (บาท/ลบ.ม.)
45	148.00	207.20
46	151.24	211.74
47	154.48	216.27
48	157.71	220.80
49	160.95	225.33
50	164.19	229.86
51	167.42	234.39
52	170.66	238.92
53	173.89	243.45
54	177.13	247.98
55	180.37	252.51
56	183.61	257.05
57	186.84	261.58
58	190.07	266.10
59	193.30	270.63
60	196.55	275.16
61	199.79	279.71
62	203.02	284.23
63	206.26	288.76
64	209.49	293.29
65	212.74	297.83
66	215.96	302.35
67	219.20	306.88

โครงการ : ประมวลราคาจ้างก่อสร้างโครงการปรับปรุงผิวจราจรแอสฟัลติกคอนกรีต สายถนนท่ากลาง ตอนที่ 2
 ด้วยวิธีประกวดราคาอิเล็กทรอนิกส์ (e-bidding) / ปรับปรุงผิวจราจรแอสฟัลติกคอนกรีต ที่ถนนท่ากลาง ตอนที่ 18

ระยะขนส่ง	ค่าบรรทุก (บาท/ตัน)	ค่าบรรทุก (บาท/ลบ.ม.)
68	222.43	311.41
69	225.68	315.95
70	228.91	320.48
71	232.15	325.02
72	235.39	329.54
73	238.62	334.07
74	241.84	338.58
75	245.09	343.13
76	248.32	347.65
77	251.56	352.18
78	254.79	356.71
79	258.03	361.24
80	261.27	365.77
81	264.50	370.31
82	267.74	374.84
83	270.97	379.36
84	274.23	383.92
85	277.46	388.44
86	280.68	392.95
87	283.92	397.49
88	287.16	402.02
89	290.39	406.54
90	293.64	411.09
91	296.88	415.63
92	300.11	420.15

ระยะขนส่ง	ค่าบรรทุก (บาท/ตัน)	ค่าบรรทุก (บาท/ลบ.ม.)
93	303.33	424.66
94	306.57	429.20
95	309.83	433.76
96	313.04	438.26
97	316.28	442.79
98	319.53	447.34
99	322.77	451.87
100	325.99	456.38
101	329.23	460.92
102	332.48	465.48
103	335.72	470.01
104	338.94	474.51
105	342.17	479.04
106	345.42	483.59
107	348.65	488.12
108	351.90	492.66
109	355.12	497.17
110	358.36	501.71
111	361.62	506.27
112	364.85	510.79
113	368.09	515.33
114	371.31	519.83
115	374.54	524.35
116	377.79	528.90
117	381.00	533.40

ระยะขนส่ง	ค่าบรรทุก (บาท/ตัน)	ค่าบรรทุก (บาท/ลบ.ม.)
118	384.23	537.92
119	387.48	542.47
120	390.74	547.04
121	393.97	551.55
122	397.21	556.09
123	400.41	560.58
124	403.69	565.16
125	406.92	569.69
126	410.17	574.23
127	413.37	578.72
128	416.59	583.23
129	419.83	587.76
130	423.07	592.30
131	426.34	596.87
132	429.55	601.38
133	432.78	605.90
134	436.03	610.44
135	439.29	615.00
136	442.49	619.49
137	445.71	624.00
138	449.02	628.62
139	452.19	633.07
140	455.45	637.64
141	458.66	642.12
142	461.95	646.73

โครงการ : ประมวลราคาจ้างก่อสร้างโครงการปรับปรุงผิวจราจรแอสฟัลติกคอนกรีต สายถนนท่ากลาง ตอนที่ 2
 ด้วยวิธีประกวดราคาอิเล็กทรอนิกส์ (e-bidding) / ปรับปรุงผิวจราจรแอสฟัลติกคอนกรีต สายถนนท่ากลาง ตอนที่ 18

ระยะขนส่ง	ค่าบรรทุก (บาท/ตัน)	ค่าบรรทุก (บาท/ลบ.ม.)
143	465.18	651.25
144	468.42	655.79
145	471.60	660.24
146	474.87	664.82
147	478.08	669.31
148	481.37	673.92
149	484.61	678.45
150	487.85	682.99
151	491.02	687.43
152	494.29	692.01
153	497.49	696.49
154	500.79	701.10
155	504.01	705.61
156	507.24	710.14
157	510.49	714.69
158	513.75	719.25
159	516.93	723.70
160	520.22	728.30
161	523.42	732.79
162	526.63	737.29
163	529.86	741.80
164	533.10	746.33
165	536.35	750.88
166	539.61	755.45
167	542.88	760.03

ระยะขนส่ง	ค่าบรรทุก (บาท/ตัน)	ค่าบรรทุก (บาท/ลบ.ม.)
168	546.06	764.49
169	549.36	769.11
170	552.57	773.59
171	555.78	778.10
172	559.01	782.62
173	562.25	787.15
174	565.50	791.70
175	568.76	796.26
176	571.92	800.69
177	575.20	805.28
178	578.50	809.90
179	581.69	814.36
180	584.89	818.84
181	588.10	823.34
182	591.44	828.02
183	594.67	832.54
184	597.92	837.08
185	601.04	841.46
186	604.31	846.03
187	607.58	850.61
188	610.87	855.21
189	614.03	859.65
190	617.34	864.28
191	620.53	868.74
192	623.72	873.21

ระยะขนส่ง	ค่าบรรทุก (บาท/ตัน)	ค่าบรรทุก (บาท/ลบ.ม.)
193	627.06	877.89
194	630.28	882.39
195	633.50	886.90
196	636.74	891.43
197	639.98	895.97
198	643.24	900.53
199	646.36	904.90
200	649.63	909.48
201.0 - 1000.0	3.25	4.55

โครงการ : ประกวราคาจ้างก่อสร้างโครงการปรับปรุงผิวจราจรแอสฟัลติกคอนกรีต สายถนนท่ากลาง ตอนที่ 2
ด้วยวิธีประกวดราคาอิเล็กทรอนิกส์ (e-bidding) / ปรับปรุงผิวจราจรแอสฟัลติกคอนกรีต ระยะที่ 2 (ครั้งที่ 2) ปี 2567

- ระยะขนส่งตั้งแต่ 201.00 กม. ถึง 1000.00
ค่าขนส่งคิดเป็น กม. ละ 3.25 บาท/ตัน
4.55 บาท/ลบ.ม.
- การคิดค่าขนส่ง ใช้ระยะทางขนส่ง คูณด้วยอัตราค่าขนส่งต่อตัน
หรือต่อ ลบ.ม.
- อัตราน้ำมันเชื้อเพลิงเฉลี่ย 30.50 บาท/ลิตร



โครงการ : ประกวดราคาจ้างก่อสร้างโครงการปรับปรุงผิวจราจรแอสฟัลติกคอนกรีต สายถนนท่ากลาง ตอนที่ 2
ด้วยวิธีประกวดราคาอิเล็กทรอนิกส์ (e-bidding) / ปรับปรุงผิวจราจรแอสฟัลติกคอนกรีต สายถนนท่ากลาง ตอนที่ 2

เลขที่หนังสือ : ด่วนที่สุด ที่ กค 0421.5/ว 18
ตารางค่าขนส่งวัสดุก่อสร้าง รถบรรทุก 10 ล้อ(กรณีน้ำหนักรวมไม่เกิน 25 ตัน)

ภูมิภาคเป็น ที่ราบ ผิวดินลาดยาง และการจราจรปกติ
ราคาน้ำมันเชื้อเพลิงโซล่า ที่ อำเภอเมือง 30.00 - 30.99 บาท /ลิตร

ระยะขนส่ง	ค่าบรรทุก (บาท/ตัน)	ค่าบรรทุก (บาท/ลบ.ม.)
-----------	------------------------	--------------------------

1	8.14	11.40
2	9.97	13.96
3	11.81	16.53
4	13.64	19.10
5	15.47	21.66
6	17.31	24.23
7	19.14	26.79
8	21.21	29.69
9	23.70	33.19
10	26.20	36.68
11	28.69	40.17
12	31.18	43.66
13	33.68	47.15
14	36.17	50.64
15	38.66	54.13
16	41.16	57.62
17	43.65	61.11
18	46.14	64.60
19	48.64	68.10
20	51.14	71.59
21	53.63	75.08

ระยะขนส่ง	ค่าบรรทุก (บาท/ตัน)	ค่าบรรทุก (บาท/ลบ.ม.)
22	56.13	78.58
23	58.61	82.06
24	61.11	85.56
25	63.61	89.05
26	66.10	92.54
27	68.60	96.03
28	71.09	99.53
29	73.57	103.00
30	76.08	106.51
31	78.56	109.98
32	81.07	113.49
33	83.56	116.98
34	86.06	120.48
35	88.54	123.95
36	91.04	127.45
37	93.54	130.96
38	96.04	134.45
39	98.53	137.94
40	101.01	141.42
41	103.52	144.93
42	106.02	148.42
43	108.50	151.90
44	111.00	155.40

ระยะขนส่ง	ค่าบรรทุก (บาท/ตัน)	ค่าบรรทุก (บาท/ลบ.ม.)
45	113.49	158.88
46	115.99	162.38
47	118.47	165.86
48	120.97	169.36
49	123.45	172.83
50	125.94	176.32
51	128.45	179.83
52	130.93	183.30
53	133.43	186.80
54	135.94	190.31
55	138.41	193.78
56	140.90	197.26
57	143.41	200.77
58	145.93	204.30
59	148.41	207.77
60	150.90	211.25
61	153.40	214.76
62	155.92	218.29
63	158.38	221.74
64	160.86	225.21
65	163.35	228.69
66	165.85	232.19
67	168.37	235.72

โครงการ : ประเมินราคาจ้างก่อสร้างโครงการปรับปรุงผิวจราจรแอสฟัลติกคอนกรีต สายถนนท่ากลาง ตอนที่ 2
 ด้วยวิธีประกวดราคาอิเล็กทรอนิกส์ (e-bidding) / ปรับปรุงผิวจราจรแอสฟัลติกคอนกรีต สายถนนท่ากลาง ตอนที่ 18

ระยะขนส่ง	ค่าบรรทุก (บาท/ตัน)	ค่าบรรทุก (บาท/ลบ.ม.)
68	170.82	239.15
69	173.36	242.71
70	175.84	246.17
71	178.32	249.65
72	180.82	253.15
73	183.33	256.66
74	185.85	260.19
75	188.29	263.60
76	190.83	267.16
77	193.29	270.61
78	195.76	274.06
79	198.34	277.68
80	200.83	281.16
81	203.33	284.66
82	205.73	288.02
83	208.25	291.55
84	210.78	295.09
85	213.32	298.65
86	215.75	302.06
87	218.19	305.47
88	220.77	309.08
89	223.22	312.51
90	225.69	315.96
91	228.30	319.62
92	230.79	323.10

ระยะขนส่ง	ค่าบรรทุก (บาท/ตัน)	ค่าบรรทุก (บาท/ลบ.ม.)
93	233.28	326.59
94	235.78	330.09
95	238.14	333.39
96	240.66	336.92
97	243.18	340.46
98	245.72	344.01
99	248.27	347.58
100	250.66	350.93
101	253.23	354.52
102	255.63	357.89
103	258.22	361.51
104	260.64	364.90
105	263.25	368.55
106	265.68	371.95
107	268.12	375.37
108	270.56	378.79
109	273.21	382.50
110	275.67	385.94
111	278.14	389.40
112	280.61	392.86
113	283.09	396.33
114	285.58	399.81
115	288.08	403.31
116	290.58	406.81
117	293.09	410.33

ระยะขนส่ง	ค่าบรรทุก (บาท/ตัน)	ค่าบรรทุก (บาท/ลบ.ม.)
118	295.61	413.85
119	298.14	417.39
120	300.67	420.94
121	302.97	424.16
122	305.52	427.73
123	308.08	431.31
124	310.65	434.90
125	312.96	438.14
126	315.54	441.76
127	318.13	445.39
128	320.46	448.64
129	323.07	452.29
130	325.69	455.96
131	328.03	459.24
132	330.66	462.92
133	333.01	466.21
134	335.66	469.93
135	338.02	473.23
136	340.38	476.53
137	343.06	480.28
138	345.43	483.60
139	348.12	487.37
140	350.50	490.70
141	352.89	494.04
142	355.61	497.85

โครงการ : ประเมินราคาจ้างก่อสร้างโครงการปรับปรุงผิวจราจรแอสฟัลติกคอนกรีต สายถนนท่ากลาง ตอนที่ 2
 ด้วยวิธีประกวดราคาอิเล็กทรอนิกส์ (e-bidding) / ปรับปรุงผิวจราจรแอสฟัลติกคอนกรีต สายถนนท่ากลาง ตอนที่ 18

ระยะขนส่ง	ค่าบรรทุก (บาท/ตัน)	ค่าบรรทุก (บาท/ลบ.ม.)
143	358.00	501.21
144	360.40	504.56
145	363.15	508.42
146	365.56	511.79
147	367.98	515.17
148	370.39	518.55
149	372.81	521.94
150	375.61	525.86
151	378.05	529.27
152	380.48	532.68
153	382.93	536.10
154	385.37	539.52
155	387.82	542.95
156	390.28	546.39
157	392.74	549.83
158	395.62	553.87
159	398.09	557.33
160	400.57	560.80
161	403.06	564.28
162	405.55	567.77
163	408.04	571.26
164	410.54	574.76
165	413.05	578.27
166	415.56	581.79
167	418.08	585.31

ระยะขนส่ง	ค่าบรรทุก (บาท/ตัน)	ค่าบรรทุก (บาท/ลบ.ม.)
168	420.60	588.84
169	422.66	591.72
170	425.19	595.26
171	427.72	598.81
172	430.26	602.37
173	432.81	605.93
174	435.36	609.51
175	437.92	613.09
176	440.49	616.69
177	443.06	620.29
178	445.12	623.16
179	447.70	626.78
180	450.29	630.40
181	452.88	634.03
182	455.48	637.68
183	458.09	641.33
184	460.15	644.20
185	462.76	647.87
186	465.39	651.54
187	468.02	655.23
188	470.07	658.10
189	472.72	661.80
190	475.36	665.51
191	478.02	669.23
192	480.08	672.11

ระยะขนส่ง	ค่าบรรทุก (บาท/ตัน)	ค่าบรรทุก (บาท/ลบ.ม.)
193	482.74	675.84
194	485.42	679.58
195	488.10	683.34
196	490.16	686.22
197	492.85	689.99
198	495.55	693.77
199	497.60	696.65
200	500.32	700.44
201.0 - 1000.0	2.50	3.50

โครงการ : ประกวดราคาจ้างก่อสร้างโครงการปรับปรุงผิวจราจรแอสฟัลติกคอนกรีต สายถนนท่ากลาง ตอนที่ 2
ด้วยวิธีประกวดราคาอิเล็กทรอนิกส์ (e-bidding) / ปรับปรุงผิวจราจรแอสฟัลติกคอนกรีต สายถนนท่ากลาง ตอนที่ 2

- ระยะขนส่งตั้งแต่ 201.00 กม. ถึง 1000.00
ค่าขนส่งคิดเป็น กม. ละ 2.50 บาท/คัน
3.50 บาท/ลบ.ม.
- การคิดค่าขนส่ง ใช้ระยะทางขนส่ง คูณด้วยอัตราค่าขนส่งต่อตัน
หรือต่อ ลบ.ม.
- อัตราน้ำมันเชื้อเพลิงเฉลี่ย 30.50 บาท/ลิตร



โครงการ : ประกวดราคาจ้างก่อสร้างโครงการปรับปรุงผิวจราจรแอสฟัลติกคอนกรีต สายถนนท่ากลาง ตอนที่ 2
 ด้วยวิธีประกวดราคาอิเล็กทรอนิกส์ (e-bidding) / ปรับปรุงผิวจราจรแอสฟัลติกคอนกรีต สายถนนท่ากลาง ตอนที่ 2
 ตารางค่าขนส่งวัสดุก่อสร้าง รถบรรทุก 10 ล้อ และรถลากพ่วง (กรณีน้ำหนักรวมไม่เกิน 47 ตัน) เลขที่หนังสือ : ด่วนที่สุด ที่ กค 0421.5/ว 18

ภูมิภาคเป็น ที่ราบ ผิวทางลาดยาง และการจราจรปกติ
 ราคาน้ำมันเชื้อเพลิงโซล่า ที่ อำเภอเมือง 30.00 - 30.99 บาท /ลิตร

ระยะขนส่ง	ค่าบรรทุก (บาท/ตัน)	ค่าบรรทุก (บาท/ลบ.ม.)
-----------	------------------------	--------------------------

1	4.50	6.30
2	5.89	8.24
3	7.27	10.18
4	8.66	12.12
5	10.04	14.06
6	11.43	16.00
7	12.81	17.94
8	14.20	19.87
9	15.58	21.81
10	16.97	23.75
11	18.35	25.69
12	19.74	27.63
13	21.12	29.57
14	22.51	31.51
15	23.95	33.53
16	25.50	35.71
17	27.06	37.88
18	28.61	40.06
19	30.17	42.24
20	31.72	44.41
21	33.28	46.59

ระยะขนส่ง	ค่าบรรทุก (บาท/ตัน)	ค่าบรรทุก (บาท/ลบ.ม.)
22	34.83	48.77
23	36.39	50.95
24	37.94	53.12
25	39.50	55.30
26	41.05	57.48
27	42.61	59.65
28	44.17	61.84
29	45.72	64.01
30	47.28	66.19
31	48.83	68.36
32	50.39	70.54
33	51.94	72.72
34	53.50	74.89
35	55.05	77.07
36	56.61	79.25
37	58.16	81.42
38	59.72	83.60
39	61.28	85.79
40	62.83	87.96
41	64.38	90.14
42	65.94	92.32
43	67.49	94.49
44	69.05	96.67

ระยะขนส่ง	ค่าบรรทุก (บาท/ตัน)	ค่าบรรทุก (บาท/ลบ.ม.)
45	70.61	98.85
46	72.17	101.03
47	73.72	103.21
48	75.27	105.37
49	76.83	107.56
50	78.38	109.73
51	79.94	111.92
52	81.49	114.08
53	83.04	116.26
54	84.60	118.44
55	86.16	120.62
56	87.71	122.79
57	89.26	124.96
58	90.82	127.14
59	92.38	129.33
60	93.94	131.52
61	95.49	133.69
62	97.04	135.86
63	98.60	138.04
64	100.16	140.22
65	101.70	142.38
66	103.27	144.58
67	104.82	146.74

โครงการ : ประมวลราคาจ้างก่อสร้างโครงการปรับปรุงผิวจราจรแอสฟัลติกคอนกรีต สายถนนท่ากลาง ตอนที่ 2
 ด้วยวิธีประกวดราคาอิเล็กทรอนิกส์ (e-bidding) / ปรับปรุงผิวจราจรแอสฟัลติกคอนกรีต สายถนนท่ากลาง ตอนที่ 18

ระยะขนส่ง	ค่าบรรทุก (บาท/ตัน)	ค่าบรรทุก (บาท/ลบ.ม.)
68	106.37	148.92
69	107.92	151.09
70	109.48	153.27
71	111.04	155.46
72	112.61	157.65
73	114.15	159.81
74	115.72	162.01
75	117.27	164.17
76	118.82	166.34
77	120.37	168.52
78	121.93	170.70
79	123.48	172.88
80	125.05	175.06
81	126.61	177.25
82	128.15	179.40
83	129.72	181.60
84	131.26	183.76
85	132.83	185.96
86	134.38	188.13
87	135.92	190.29
88	137.47	192.46
89	139.02	194.63
90	140.61	196.86
91	142.17	199.04
92	143.69	201.16

ระยะขนส่ง	ค่าบรรทุก (บาท/ตัน)	ค่าบรรทุก (บาท/ลบ.ม.)
93	145.25	203.35
94	146.81	205.54
95	148.38	207.73
96	149.95	209.93
97	151.47	212.06
98	153.05	214.27
99	154.58	216.41
100	156.16	218.62
101	157.69	220.77
102	159.28	222.99
103	160.81	225.14
104	162.35	227.30
105	163.95	229.52
106	165.49	231.69
107	167.04	233.85
108	168.58	236.02
109	170.13	238.18
110	171.68	240.36
111	173.24	242.53
112	174.79	244.71
113	176.35	246.89
114	177.91	249.07
115	179.47	251.25
116	181.03	253.44
117	182.59	255.63

ระยะขนส่ง	ค่าบรรทุก (บาท/ตัน)	ค่าบรรทุก (บาท/ลบ.ม.)
118	184.16	257.82
119	185.73	260.02
120	187.24	262.13
121	188.81	264.33
122	190.38	266.54
123	191.89	268.65
124	193.47	270.86
125	195.05	273.08
126	196.57	275.19
127	198.15	277.41
128	199.74	279.64
129	201.26	281.76
130	202.85	283.99
131	204.37	286.12
132	205.89	288.24
133	207.49	290.48
134	209.01	292.61
135	210.61	294.86
136	212.14	296.99
137	213.75	299.24
138	215.27	301.38
139	216.80	303.52
140	218.33	305.66
141	219.95	307.93
142	221.48	310.07

โครงการ : ประกวดราคาจ้างก่อสร้างโครงการปรับปรุงผิวจราจรแอสฟัลติกคอนกรีต สายถนนท่ากลาง ตอนที่ 2
 ด้วยวิธีประกวดราคาอิเล็กทรอนิกส์ (e-bidding) / ปรับปรุงผิวจราจรแอสฟัลติกคอนกรีต สายถนนท่ากลาง ตอนที่ 18

ระยะขนส่ง	ค่าบรรทุก (บาท/ตัน)	ค่าบรรทุก (บาท/ลบ.ม.)
143	223.01	312.21
144	224.64	314.49
145	226.17	316.64
146	227.71	318.79
147	229.25	320.94
148	230.78	323.10
149	232.42	325.39
150	233.96	327.55
151	235.51	329.71
152	237.05	331.87
153	238.60	334.03
154	240.14	336.20
155	241.69	338.37
156	243.24	340.54
157	244.79	342.71
158	246.34	344.88
159	247.89	347.05
160	249.45	349.23
161	251.00	351.40
162	252.56	353.58
163	254.12	355.77
164	255.68	357.95
165	257.24	360.14
166	258.80	362.32
167	260.37	364.51

ระยะขนส่ง	ค่าบรรทุก (บาท/ตัน)	ค่าบรรทุก (บาท/ลบ.ม.)
168	261.93	366.71
169	263.50	368.90
170	265.07	371.10
171	266.64	373.29
172	268.21	375.50
173	269.65	377.51
174	271.23	379.72
175	272.80	381.92
176	274.38	384.13
177	275.96	386.34
178	277.54	388.56
179	278.98	390.58
180	280.57	392.79
181	282.15	395.01
182	283.74	397.23
183	285.33	399.46
184	286.77	401.48
185	288.36	403.70
186	289.95	405.93
187	291.55	408.17
188	292.99	410.18
189	294.59	412.42
190	296.19	414.66
191	297.79	416.90
192	299.23	418.92

ระยะขนส่ง	ค่าบรรทุก (บาท/ตัน)	ค่าบรรทุก (บาท/ลบ.ม.)
193	300.83	421.17
194	302.44	423.42
195	303.88	425.43
196	305.49	427.69
197	307.10	429.94
198	308.54	431.96
199	310.16	434.22
200	311.77	436.48
201.0 - 1000.0	1.56	2.18

โครงการ : ประมวลราคาจ้างก่อสร้างโครงการปรับปรุงผิวจราจรแอสฟัลติกคอนกรีต สายถนนท่ากลาง ตอนที่ 2
ด้วยวิธีประกวดราคาอิเล็กทรอนิกส์ (e-bidding) / ปรับปรุงผิวจราจรแอสฟัลติกคอนกรีต สายถนนท่ากลาง ตอนที่ 18

- ระยะขนส่งตั้งแต่ 201.00 กม. ถึง 1000.00
ค่าขนส่งคิดเป็น กม. ละ 1.56 บาท/ตัน
2.18 บาท/ลบ.ม.
- การคิดค่าขนส่ง ใช้ระยะทางขนส่ง คูณด้วยอัตราค่าขนส่งต่อตัน
หรือต่อ ลบ.ม.
- อัตราน้ำมันเชื้อเพลิงเฉลี่ย 30.50 บาท/ลิตร



โครงการ : ประมวลราคาจ้างก่อสร้างโครงการปรับปรุงผิวจราจรแอสฟัลติกคอนกรีต สายถนนท่ากลาง ตอนที่ 2
 ด้วยวิธีประกวดราคาอิเล็กทรอนิกส์ (e-bidding) / ปรับปรุงผิวจราจรแอสฟัลติกคอนกรีต สายถนนท่ากลาง ตอนที่ 2

เลขที่หนังสือ : ประกาศคณะกรรมการราคากลาง สว. 19 ต.ค. 61
 รายงาน คำดำเนินการและค่าเสื่อมราคาเครื่องจักร

ราคาน้ำมันเชื้อเพลิงโซล่า ที่ อำเภอเมือง 30.00 - 30.99 บาท / ลิตร

ลำดับ	ลักษณะงาน	หน่วย	หน่วยค่าดำเนินการ บาท/หน่วย	ค่าเสื่อมราคา (บาท)		รวมค่างาน (บาท)	
				ปกติ	ฝนชุก	ปกติ	ฝนชุก
1	งานถางป่าขุดต่อ						
	ขนาดเบา	ตร.ม.	1.51	0.22	0.28	1.73	1.79
	ขนาดหนัก	ตร.ม.	4.73	0.78	0.98	5.51	5.71
	ขนาดกลาง	ตร.ม.	3.12	0.55	0.69	3.67	3.81
2	งานดินคันทาง						
	ขุด - ขน	ลบ.ม. หลวม	18.26	3.51	4.39	21.77	22.65
	บดทับ	ลบ.ม. แน่น	35.14	10.80	13.50	45.94	48.64
3	งานตัด - ขึ้นรูปคันทาง						
	ดิน - ขุดตัด	ลบ.ม. ปกติ	18.41	3.06	3.83	21.47	22.24
	- ดันและตัก	ลบ.ม. หลวม	57.69	19.00	23.75	76.69	81.44
	หินแข็ง - เจาะระเบิด	ลบ.ม. ปกติ	62.91	4.66	5.83	67.57	68.74
	- ดันและตัก	ลบ.ม. หลวม	35.18	5.18	6.48	40.36	41.66
	หินผุ - ขุดตัด	ลบ.ม. ปกติ	29.34	3.34	4.18	32.68	33.52
	- ตัก	ลบ.ม. หลวม	6.58	1.70	2.13	8.28	8.71
4	งานวัสดุคัดเลือก ลูกเรียงรองพื้นทาง						
	ขุด - ขน	ลบ.ม. หลวม	25.55	6.52	8.15	32.07	33.70
	บดทับ	ลบ.ม. แน่น	42.16	12.96	16.20	55.12	58.36
	ผสม (ผสมกับวัสดุอื่นๆ)	ลบ.ม. แน่น	8.30	1.46	1.83	9.76	10.13
5	งานไหล่ทางลูกรัง ผสม - บดทับ						
	ผสม (ผสมกับวัสดุอื่นๆ)	ลบ.ม. แน่น	15.61	2.75	3.44	18.36	19.05
	บดทับ	ลบ.ม. แน่น	50.23	20.90	26.13	71.13	76.36

ภาณุมาศ ชูช่วย

21 มีนาคม 2567 09:10:25

หน้า 1 จาก 4

โครงการ : ประกวดราคาจ้างก่อสร้างโครงการปรับปรุงผิวจราจรแอสฟัลติกคอนกรีต สายถนนท่ากลาง ตอนที่ 2

เลขที่หนังสือ : ประกาศคณะกรรมการราคากลาง ลว. 19 ต.ค. 61

ลำดับ	ลักษณะงาน	หน่วย	หน่วยค่าดำเนินการ บาท/หน่วย	ค่าเสื่อมราคา (บาท)		รวมค่างาน (บาท)	
				ปกติ	ฝนชุก	ปกติ	ฝนชุก
6	งานพื้นทาง (หินคลุก)						
	ผสม (Blend)	ลบ.ม. แน่น	20.51	4.20	5.25	24.71	25.76
	บดทับ	ลบ.ม. แน่น	61.61	25.71	32.14	87.32	93.75
7	งานตัดแต่งชั้นบันได	ลบ.ม. แน่น	6.43	1.66	2.08	8.09	8.51
8	งานขุดหรือคันทางเดิมแล้วบดทับ						
	ลูกรัง 10 ซม.	ตร.ม.	8.83	2.11	2.64	10.94	11.47
	ผิว AC 5 ซม.	ตร.ม.	9.61	1.75	2.19	11.36	11.80
	หินคลุก 10 ซม.	ตร.ม.	10.77	3.38	4.23	14.15	15.00
9	งานลาดยางไพรม์โค้ด	ตร.ม.	6.66	0.62	0.78	7.28	7.44
10	งานลาดยางแทคโค้ด	ตร.ม.	6.17	0.88	1.10	7.05	7.27
11	งานผิวทางแบบบาง						
	ชั้นเดียว (1/2 ")	ตร.ม.	14.42	2.21	2.76	16.63	17.18
	สองชั้น (1 " + 1/2 ")	ตร.ม.	43.39	6.64	8.30	50.03	51.69
	สองชั้น (3/4 " + 3/8 ")	ตร.ม.	29.63	4.54	5.68	34.17	35.31
	ชั้นเดียว (3/4 ")	ตร.ม.	19.93	3.05	3.81	22.98	23.74
12	งานเคลือบหิน ขจัดฝุ่น (Pre - Coat)						
	ชั้นเดียว (1/2 ")	ลบ.ม. ทลวม	1.81	0.49	0.61	2.30	2.42
	สองชั้น (1 " + 1/2 ")	ลบ.ม. ทลวม	5.44	1.47	1.84	6.91	7.28
	สองชั้น (3/4 " + 3/8 ")	ลบ.ม. ทลวม	3.71	1.00	1.25	4.71	4.96
	ชั้นเดียว (3/4 ")	ลบ.ม. ทลวม	2.50	0.68	0.85	3.18	3.35
13	งานผิวทางแอสฟัลติกคอนกรีต						
	ค่าผสมวัสดุแอสฟัลติกคอนกรีต	ตัน	366.44	16.77	20.96	383.21	387.40
	งานปูลาดและบดทับ ผิว AC หนา 5 ซม.บนผิวแทคโค้ด	ตร.ม.	9.46	2.28	2.85	11.74	12.31
	งานปูลาดและบดทับ ผิว AC หนา 5 ซม.บนผิวไพรม์โค้ด	ตร.ม.	12.20	2.82	3.53	15.02	15.73

โครงการ : ประมวลราคาจ้างก่อสร้างโครงการปรับปรุงผิวจราจรแอสฟัลติกคอนกรีต สายถนนท่ากลาง ตอนที่ 2

เลขที่หนังสือ : ประกาศคณะกรรมการราคากลาง ลว. 19 ต.ค. 61

ลำดับ	ลักษณะงาน	หน่วย	หน่วยค่าดำเนินการ บาท/หน่วย	ค่าเสื่อมราคา (บาท)		รวมค่างาน (บาท)	
				ปกติ	ฝนชุก	ปกติ	ฝนชุก
	ค่าขนส่งอุปกรณ์ 80 ตัน ระยะขนส่ง 100-300 กม. ค่าติดตั้งเครื่องผสม	ครั้ง	250,000.00	0.00	0.00	0.00	0.00
14	งานผิวทางคอนกรีต						
	ค่าติดตั้งเครื่องผสม	ครั้ง	150,000.00	0.00	0.00	0.00	0.00
	ค่าบ่มผิวทางคอนกรีต	ตร.ม.	8.21	1.06	1.33	9.27	9.54
	ค่าหยอดยางรอยต่อคอนกรีต	เมตร	12.16	2.39	2.99	14.55	15.15
	ค่าตัดรอยต่อคอนกรีต และหยอดยาง	เมตร	20.86	2.53	3.16	23.39	24.02
	ค่าปูผิวคอนกรีต	ตร.ม.	10.20	1.92	2.40	12.12	12.60
	ค่าแบบข้างติดตามยาว 2 ข้าง	เมตร	15.26	5.34	6.68	20.60	21.94
	ค่าขนส่งคอนกรีต	ลบ.ม./กม.	12.89	1.74	2.18	14.63	15.07
	ค่าผสมคอนกรีต	ลบ.ม.	160.18	35.15	43.94	195.33	204.12
15	งาน Stabilized Layer						
	ค่าผสมวัสดุ ลูกกรัง	ลบ.ม. แน่น	32.73	11.03	13.79	43.76	46.52
	ค่าบ่มวัสดุ หินคลุก	ลบ.ม. แน่น	41.07	5.29	6.61	46.36	47.68
	ค่าผสมวัสดุ หินคลุก	ลบ.ม. แน่น	36.00	11.03	13.79	47.03	49.79
	ค่าบ่มวัสดุ ลูกกรัง	ลบ.ม. แน่น	41.07	5.29	6.61	46.36	47.68
16	งาน Pavement In Place Recycling						
	ขุดลึกเฉลี่ย 15 ซม.	ตร.ม.	22.89	5.92	7.40	28.81	30.29
	ขุดลึกเฉลี่ย 30 ซม.	ตร.ม.	45.77	11.83	14.79	57.60	60.56
	ขุดลึกเฉลี่ย 25 ซม.	ตร.ม.	38.15	9.86	12.33	48.01	50.48
	ขุดลึกเฉลี่ย 20 ซม.	ตร.ม.	28.61	7.39	9.24	36.00	37.85
17	งาน Slurry Seal	ตร.ม.	10.27	2.07	2.59	12.34	12.86
18	งาน Fog Spray	ตร.ม.	2.36	0.39	0.49	2.75	2.85
19	งาน Hot Mixed Recycling (บดทับ)						

โครงการ : ประมวลราคาจ้างก่อสร้างโครงการปรับปรุงผิวจราจรแอสฟัลติกคอนกรีต สายถนนท่ากลาง ตอนที่ 2

เลขที่หนังสือ : ประกาศคณะกรรมการราคากลาง ลว. 19 ต.ค. 61

ลำดับ	ลักษณะงาน	หน่วย	หน่วยค่าดำเนินการ บาท/หน่วย	ค่าเสื่อมราคา (บาท)		รวมค่างาน (บาท)	
				ปกติ	ฝนชุก	ปกติ	ฝนชุก
	ขูดลึก 3 ซม.	ตร.ม.	44.39	5.86	7.33	50.25	51.72
	ขูดลึก 6 ซม.	ตร.ม.	88.93	9.00	11.25	97.93	100.18
	ขูดลึก 5 ซม.	ตร.ม.	73.36	8.11	10.14	81.47	83.50
	ขูดลึก 4 ซม.	ตร.ม.	60.56	7.39	9.24	67.95	69.80
20	งาน Milling						
	ขูดลึก 5 ซม.	ตร.ม.	10.64	1.97	2.46	12.61	13.10
	ขูดลึก 10 ซม.	ตร.ม.	12.41	2.30	2.88	14.71	15.29
21	งานถนนดินซีเมนต์ปรับปรุงคุณภาพด้วยยางธรรมชาติ						
	ค่าเกลี่ยผสม	ลบ.ม.แน่น	19.83	2.44	3.05	22.26	22.88



เทศบาลนครตรัง

โครงการ ปรับปรุงผิวจราจรแอสฟัลติกคอนกรีต

สาย ถนนท่ากลาง ตอนที่ 2

กว้าง 15.00 - 18.00 เมตร

ตำบลทับเที่ยง อำเภอเมืองตรัง จังหวัดตรัง

ระยะทาง 0.446 กม.

กม.ที่ 0 + 662 ถึง กม.ที่ 1 + 108

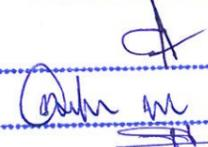
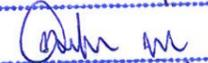
คณะกรรมการจัดทำแบบบูรณาการงานก่อสร้าง
คำสั่งเทศบาลนครตรังที่ 213 / 2562
 ประธานกรรมการ
 กรรมการ
 กรรมการ

สารบัญแบบและรายการประกอบแบบก่อสร้าง

สารบัญแบบ

แผ่นที่	รายการ	แบบเลขที่
1	สารบัญแบบมาตรฐาน	
2	รายการข้อกำหนดในการดำเนินงาน	
3	สัญญาลักษณะและคำย่อ	
4	บัญชีปริมาณงาน	
5	แบบถนนท่ากลาง ตอนที่ 2 กม.ที่ 0+662 ถึง กม.ที่ 1+108	
6	แบบมาตรฐาน เครื่องหมายจราจรบนผิวทาง (ตีเส้นจราจร)	แบบเลขที่ ทถ-3-110 (1)
7	แบบมาตรฐาน เครื่องหมายจราจรบนผิวทาง (ตีเส้นจราจร)	แบบเลขที่ ทถ-3-110 (2)
8	แบบมาตรฐาน เครื่องหมายจราจรบนผิวทาง (ประเภทข้อความ)	แบบเลขที่ ทถ-3-110 (3)
9	แบบมาตรฐาน เครื่องหมายจราจรบนผิวทาง (ข้อกำหนดการก่อสร้าง)	แบบเลขที่ ทถ-3-110 (4)
10	แบบมาตรฐาน RUMBLE STRIPS	แบบเลขที่ ทถ-3-114
11	แบบมาตรฐาน งานเสริมผิวแอสฟัลต์ค้อนกริต	แบบเลขที่ ทถ-7-201
12	แบบมาตรฐาน งานซ่อมสร้างแอสฟัลต์ค้อนกริต	แบบเลขที่ ทถ-7-401 (2)
13	แบบมาตรฐาน งานเสริมผิวและซ่อมสร้างผิวแอสฟัลต์ค้อนกริต (ข้อกำหนดการก่อสร้าง)	แบบเลขที่ ทถ-7-601
14	แบบมาตรฐาน งานแก้ไขผิวทางและพื้นทางเดิม (ข้อกำหนดการก่อสร้าง)	แบบเลขที่ ทถ-7-602
15	แบบมาตรฐาน งานซ่อมสร้างผิวทางแอสฟัลต์ค้อนกริต	แบบเลขที่ ทถ-7-603
16	โดยวิธี PAVBMENT IN-PLACB RBCYCLING (ข้อกำหนดการก่อสร้าง)	

รายการประกอบแบบก่อสร้าง

- ผู้รับจ้างจะต้องทำการตรวจสอบแบบและรายการต่างๆให้เป็นที่ยอมรับ พร้อมทั้งวางแผนการปฏิบัติงานให้เหมาะสม ถูกต้องตามขั้นตอนและตามมาตรฐานงานก่อสร้างที่ดีของงานก่อสร้างแต่ละรายการ โดยผู้รับจ้างจะต้องส่งแผนการปฏิบัติงานให้ผู้ว่าจ้างพิจารณาให้ความเห็นชอบก่อนดำเนินการ
- วัสดุต่างๆที่นำมาใช้ในในงานก่อสร้าง ก่อนนำมาใช้จะต้องได้รับความเห็นชอบจากผู้ควบคุมงานเสียก่อน วัสดุใดหากมีการกำหนดมาตรฐานไว้ในมาตรฐานผลิตภัณฑ์อุตสาหกรรม (มอก.) การทดสอบและพิจารณาอนุมัติให้นำวัสดุดังกล่าวมาใช้ในงานก่อสร้าง ให้ถือปฏิบัติตามข้อกำหนดของ มอก. สำหรับวัสดุนั้น ๆ หากภายหลังปรากฏว่าวัสดุที่นำมาใช้ในการก่อสร้างไม่ถูกต้องตามมาตรฐานกำหนด หรือไม่ถูกต้องตาม มอก. ผู้รับจ้าง ยังคงต้องรับผิดชอบความเสียหายหรือความผิดพลาดที่เกิดขึ้นทั้งสิ้น
- ผู้รับจ้างจะต้องทำการก่อสร้างด้วยความระมัดระวังโดยไม่ให้เกิดความเสียหายต่อทรัพย์สินของทางราชการและเอกชน
- รถขนส่งวัสดุรวมทั้งเครื่องกลและเครื่องจักรที่ใช้ในการก่อสร้างต้องปฏิบัติตามกฎหมาย
- ผู้ควบคุมงาน หมายถึงผู้ควบคุมงาน และ/หรือผู้แทนของเทศบาลนครตรัง หรือบริษัทที่ปรึกษาตามคำสั่งของเทศบาลนครตรัง
- มาตรฐานการก่อสร้างให้ใช้รายการมาตรฐานงานก่อสร้าง กรมทางหลวงชนบท (มทช.) ฉบับปัจจุบัน
- สาธารณูปโภค และสาธารณูปการต่างๆ เช่น ไฟฟ้า, โทรศัพท์, ประปา, ท่อระบายน้ำ เป็นต้น ที่อยู่บริเวณที่ก่อสร้างและเป็นอุปสรรคต่อการก่อสร้าง ผู้รับจ้างจะต้องดำเนินการติดต่อหน่วยงานที่เกี่ยวข้อง เพื่อย้ายสิ่งต่างๆ เหล่านั้นไปให้พ้น ค่าใช้จ่ายต่างๆ ให้เป็นของผู้รับจ้าง
- ตำแหน่งก่อสร้างสะพาน, ท่อลอดเหลี่ยม, เครื่องหมายจราจร, รางระบายน้ำ, บ่อพัก, งานปลูกหญ้า อาจปรับแต่งให้เหมาะสมกับสภาพพื้นที่ได้ โดยให้อยู่ในดุลยพินิจของผู้ควบคุมงาน
- รายการใดที่ไม่ได้กำหนดไว้ในแบบหรือกำหนดไว้ไม่ชัดเจนหรือแสดงไว้ขัดแย้งกัน หรือมีปัญหาในการก่อสร้าง หรือไม่ปฏิบัติตามหลักวิชาช่างที่ดี ให้รายงานและดำเนินการตามดุลยพินิจของคณะกรรมการตรวจรับพัสดุ
- ผู้รับจ้างจะต้องมีมาตรการในการป้องกันอุบัติเหตุต่างๆ อันอาจเกิดขึ้นจากการทำงานก่อสร้าง ไม่ว่าจะอันตรายนั้นจะมีสาเหตุมาจากสภาพแวดล้อมที่กระทำหรือมีสาเหตุจากการจัดการงานก่อสร้างที่ไม่เหมาะสม ทั้งนี้เพื่อความปลอดภัยของชีวิตและทรัพย์สินทั้งหมดที่เกี่ยวข้อง มาตรการเกี่ยวกับการป้องกันอุบัติเหตุนี้ ผู้รับจ้างจะต้องปฏิบัติตามมาตรฐานความปลอดภัยในการก่อสร้างที่กฎหมายกำหนด
- ผู้รับจ้างจะต้องติดตั้งป้ายเตือน เครื่องหมายจราจรหรือสัญญาณไฟ ในระหว่างก่อสร้างตามมาตรฐานกรมทางหลวงชนบท

คณะกรรมการจัดทำแบบรูปรายการงานก่อสร้าง
 คำสั่งเทศบาลนครตรังที่ 213 / 2566
 ประธานกรรมการ
 กรรมการ
 กรรมการ

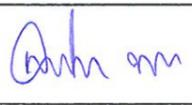
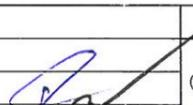
 สำนักงานเทศบาลนครตรัง	โครงการ ปรับปรุงผิวจราจรแอสฟัลติกค้อนกริต ถนนท่ากลาง ตอนที่ 2						เลขที่แบบ AA5/2566	
	สำรวจ	นายอำนาจโชค ทองนอก		หัวหน้างานสถาปัตยกรรม			ปลัดเทศบาล	นายกเทศมนตรี
	เขียนแบบ			หัวหน้างานวิศวกรรม			(นายวิมล คุ้มมณฑล)	(นายสัญญา ศรีวิเชียร)
	วิศวกรโยธา	นายธัญ ชัยมาตสิริกุล		ผู้อำนวยการควบคุมการก่อสร้างฯ	นายจตุรงค์ คุ้มมณฑล	ตรวจ		(นายกเทศมนตรีนครตรังอนุมัติ)
สถาปนิก		ผู้อำนวยการสำนักช่าง		นายสุวิทย์ มังคุดัน	ตรวจ	จำนวนแผ่น 16		แบบแสดง รายการประกอบแบบก่อสร้าง

รายการข้อกำหนดในการดำเนินงาน

1. ในกรณีที่ไม่สามารถดำเนินการได้ตามแบบรูปและรายการประกอบ ให้ดำเนินการปรับปรุงได้ตามสภาพพื้นที่ โดยให้อยู่ในดุลยพินิจผู้ควบคุมงาน แต่จะต้องได้ปริมาณไม่น้อยกว่าที่กำหนดไว้ในแบบ
2. ในกรณีที่ต้องดำเนินการก่อสร้าง / ปรับปรุง หรือเพิ่มเติมเนื้องานเพื่อความสมบูรณ์มั่นคงแข็งแรงและปลอดภัยของโครงการ ผู้รับจ้างจะต้องดำเนินการให้เป็นไปตามหลักก่อสร้าง โดยไม่คิดค่าใช้จ่ายเพิ่มเติม
3. ผู้รับจ้างจะต้องหาทางป้องกันไม่ให้ดิน ทลาย หิน หรือวัสดุก่อสร้างอื่น ๆ รุกล้ำ กีดขวางทางเดินรถโดยเด็ดขาด
4. แนวและระยะทางในแบบหากคลาดเคลื่อนไปจากสภาพจริง ให้ถือตามจริงเป็นเกณฑ์
5. ผู้รับจ้างจะต้องแต่งตั้งผู้ควบคุมงานที่มีความรู้ความชำนาญ และมีอำนาจสั่งงานได้เต็มที่ ควบคุมงานอยู่ตลอดเวลาที่ดำเนินการก่อสร้าง
6. กรณีอุปกรณ์ความปลอดภัยในการจราจรชำรุดเสียหายใช้งานไม่ได้แล้ว ซึ่งผู้รับจ้างจะต้องรื้อถอนออกเพื่อที่จะซ่อมแซมหรือติดตั้งใหม่ ผู้รับจ้างจะต้องตรวจสอบปริมาณงานที่รื้อถอนออกไป แล้วต้องแจ้งให้ผู้ควบคุมงานรับทราบ เป็นลายลักษณ์อักษร พร้อมกับขนย้ายและนำส่งไปยังสถานที่ที่ผู้ควบคุมงานกำหนด ก่อนส่งมอบงานโดยไม่คิดค่าใช้จ่ายเพิ่มเติม
7. ผู้รับจ้างจะต้องติดตั้งเครื่องหมายและสัญญาณป้องกันอันตรายสำหรับงานก่อสร้าง ตามมาตรฐานรูปแบบและรายละเอียดการติดตั้งเครื่องหมายจราจร"กิจกรรมอำนวยความสะดวกความปลอดภัยขณะก่อสร้าง" กรมทางหลวงชนบท รวมทั้งต้องอำนวยความสะดวกในการจราจรในระหว่างการก่อสร้างตลอดเวลา และถ้าหากเกิดความเสียหายแก่บุคคลและทรัพย์สิน ผู้รับจ้างจะต้องรับผิดชอบแต่เพียงผู้เดียว
8. ผู้รับจ้างจะต้องรับผิดชอบ ประสานแก้ไขปัญหา อุปสรรค กับหน่วยงาน สาธารณูปโภครวมทั้งการรับผิดชอบแต่ผู้เดียวในงานนั้น
9. ความเสียหายหรืออุบัติเหตุอันตรายใด ๆ อันเกิดแก่บุคคลหรือทรัพย์สินอันเนื่องจากการละเลยหรือกระทำของผู้รับจ้างเอง หรือบริวารของผู้รับจ้าง ผู้รับจ้างจะต้องเป็นผู้รับผิดชอบแต่ฝ่ายเดียว
10. ผู้รับจ้างจะต้องหาทางป้องกันมิให้ดิน ทลาย หรือวัสดุอื่น ๆ ตกกลงไปในบ่อพักหรือท่อระบายน้ำ และถ้ามีกรณีเช่นนี้เกิดขึ้นไม่ว่าด้วยเหตุใด ผู้รับจ้างจะต้องรีบจัดการนำวัสดุดังกล่าวขึ้นจากบ่อพัก หรือท่อระบายน้ำให้หมดสิ้นโดยไม่ชักช้า หรือก่อนส่งมอบงาน
11. ในกรณีที่ไม่สามารถก่อสร้างตามรูปแบบอันเกิดจากอุปสรรคต่างๆ หน่วยงานผู้ออกแบบจะเป็นผู้วินิจฉัยเป็นที่สิ้นสุด
12. ในกรณีที่แบบมีความคลาดเคลื่อนไม่สอดคล้องกับเอกสารประมาณราคา ให้ยึดรูปแบบและรายการตามแบบฉบับนี้เป็นอันถูกต้อง และผู้รับจ้างจะต้องดำเนินการก่อสร้างตามแบบฉบับนี้โดยไม่คิดค่าใช้จ่ายเพิ่มเติม แต่ทั้งนี้ปริมาณงานจะต้องไม่น้อยกว่าที่กำหนดไว้ในเอกสารประมาณราคา

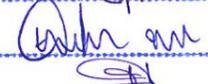
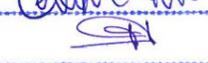
คณะกรรมการจัดทำแบบรูปรายการงานก่อสร้าง	
คำสั่งเทศบาลนครครั้งที่ 213 / 2564	
	ประธานกรรมการ
	กรรมการ
	กรรมการ

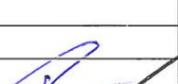
 สำนักช่าง สำนักงานเทศบาลนครตรัง	โครงการ ปรับปรุงผิวจราจรแอสฟัลติกคอนกรีต ถนนท่ากลาง ตอนที่ 2							เลขที่แบบ	AA5/2566			
	สำรวจ	นายอำนาจโชค ทองนอก		หัวหน้างานสถาปัตยกรรม			ปลัดเทศบาล	นายเทศมนตรี	แผ่นที่	2		
	เขียนแบบ			หัวหน้างานวิศวกรรม					แบบแสดง	รายการข้อกำหนดในการดำเนินงาน		
	วิศวกรโยธา	นายอิทธิ ชัยมาตสิริกุล		ผู้อำนวยการควบคุมการก่อสร้างฯ	นายจตุรงค์ พุ่มนวล	ตรวจ		(นายวิมล ช่วยบำรุง)	(นายสัญญา ศรีวิเชียร)	นายกเทศมนตรีนครตรัง	จำนวนแผ่น	16
	สถาปนิก			ผู้อำนวยการสำนักช่าง	นายสุวิทย์ มีกลิ่น	ตรวจ		ปลัดเทศบาลนครตรัง	อนุมัติ	กรรมการ		

คำย่อ	รายละเอียด
A	AREA, พื้นที่
AASHTO	THE AMERICAN ASSOCIATION OF STATE HIGHWAY AND TRANSPORTION OFFICIALS
ASTM	AMERICAN SOCIETY FOR TESTING AND MATERIALS
AH.	AHEAD
AZ.	AZIMUTH
BK.	BACK
B.T.	BACK TRAVERSE
B.M. ฐ.	BENCH MARK, หมุดหลักฐานการระดับ
C	CENTRE LINE, แนวศูนย์กลาง
CUT	CUT
CM., ซม.	CENTIMETER, เซนติเมตร
C.B.R.	CALIFORNIA BEARING RATIO
Δ	DEFLECTION ANGLE OR CENTRAL ANGLE
rd	DRY DENSITY
φ	DIAMETER
D	DEGREE OF CURVE
E	EXTERNAL DISTANCE OF SIMPLE CURVE OR EAST
ELEV.	ELEVATION, ระดับ
F	FILL
F.S.	FULL SUPERELEVATION
F.T.	FORWARD TRAVERSE
HOWLS.	HEADWALLS
H.C.	HALF CROWN
IN. OR "	INCH.
I.D.	INSIDE DIAMETER
INVT.	INVERT
K.P.H.	KILOMETER PER HOUR
KM., กม.	KILOMETER, กิโลเมตร
KG., กก.	KILOGRAM, กิโลกรัม
L	LENGTH OF HORIZONTAL CURVE
LT.	LEFT, ซ้ายมือ
M., ม.	METERS, เมตร
M., ม. ²	SQUARE METER, ตารางเมตร
M., ม. ³	CUBIC METER, ลูกบาศก์เมตร

คำย่อ	รายละเอียด
MM., มม. ²	SQUARE MILLIMETER, ตารางมิลลิเมตร
MAX.	MAXIMUM
M.O.	MIDDLE ORDINATE
MIN.	MINIMUM
N.	NAIL OR NORTH
N.C.	NORMAL CROWN
NO.	NUMBER
OPT. M.C.	OPTIMUM MOISTURE CONTENT
%	PERCENT
P.C.	POINT OF CURVATURE
P.I.	POINT OF INTERSECTION
P.O.T.	POINT ON TANGENT
P.O.S.T.	POINT OF SUB TANGENT
P.T.	POINT OF TANGENT
P.R.C.	POINT OF REVERSE CURVE
P.C.C.	POINT OF COMPOUND CURVE
P.V.C.	POINT OF VERTICAL CURVE
P.V.I.	POINT OF VERTICAL INTERSECTION
P.V.T.	POINT OF VERTICAL TANGENT
P.V.R.C.	POINT OF VERTICAL REVERSE CURVE
R	RADIUS OF CURVATURE
R.C.	REMOVE ADVERSE CROWN
R.P.	REFERENCE POINT
R.T.	RIGHT, ขวามือ
S	SOUTH
STA.	STATION
SE.	SUPERELEVATION
๕	SPUR LINE
T	TANGENT LENGTH
Ts.	TRANSITION LENGTH
V	VOLUME, SPEED
V.C.	LENGTH OF VERTICAL CURVE
W	WIDENING OR WEST
ทอ ค.ส.ล.	ท่อระบายน้ำคอนกรีตเสริมเหล็ก

สัญลักษณ์	รายละเอียด
	หมุดสำรวจ
	หมุดหลักฐานการระดับ
	แหล่งวัดจุด ค.ส.ล.
	ท่อกลม ค.ส.ล. (ท่อวางใหม่, ท่อเดิม)
	ท่อเหลี่ยม ค.ส.ล. (ท่อก่อสร้างใหม่, ท่อเดิม)
	สะพาน (สะพานก่อสร้างใหม่, สะพานเดิม)
	บ้านซึ่งทำด้วยวัสดุไม้ถาวร
	อาคารไม้อื่นใด
	อาคารคอนกรีตอื่นใด
	ห้องแถวไม้อื่นใด (10 ห้อง)
	ห้องแถวคอนกรีตอื่นใด (5 ห้อง)
	ขอบถนนเดิม
	ขอบผิวจราจรและขอบไหล่ทางก่อสร้างใหม่
	แนวก่อสร้าง
	แนวสำรวจ
	เขตทาง
	หลักกิโลเมตร
	GUARDRAIL
	หลักเขตทาง (เดิม, ก่อสร้างใหม่)
	หลักกิโลเมตร (เดิม, ก่อสร้างใหม่)
	HOLE OF SOIL BORING
	ระดับน้ำ
	PC., PT., POT., PRC. & PVC., PVT., PVRC.
	PI., PVI.
	แม่น้ำ, คลอง
	ถนน
	SLOPE
	หนอง, บึง, สระ, บ่อ, คูน้ำ
	เสาไฟฟ้า ค.ส.ล.
	เสาโทรศัพท์, เสาโทรเลข
	ต้นไม้
	CONTOUR

สัญลักษณ์	รายละเอียด
	แนวรั้วไม้
	แนวรั้วลวดหนาม
	แนวรั้วคอนกรีต
	แนวรั้วสังกะสี
	ค่าระดับดินเดิม, หลังถนนเดิม
	ค่าระดับก่อสร้าง
	หมู่บ้าน
	โรงเรียน
	วัด
	โบสถ์ทางคริสต์ศาสนา, ลูเทอรา
	ทิศทางการไหลของน้ำ
	ท่อประปาและประปา
	บ่อพักท่อระบายน้ำ
	ท่อและบ่อฟ้าเดิม
	ท่อและบ่อฟ้าก่อสร้างใหม่
	อำเภอบึง
	กิ่งอำเภอบึง
	จังหวัด
	แนวที่จะก่อสร้าง
	ทางรถไฟ
	ถนนกรมทางหลวง ฯ (PAVED)
	ถนนกรมทางหลวง ฯ (UNPAVED)
	คันดิน
	หินเรียงยาแนว

คณะกรรมการจัดทำแบบบูรณาการงานก่อสร้าง
 วันที่ 21/3/2567
 ประธานกรรมการ
 กรรมการ
 กรรมการ

 สำนักช่าง สำนักงานเทศบาลนครตรัง	โครงการ ปรับปรุงผิวจราจรแอสฟัลติกคอนกรีต ถนนท่ากลาง ตอนที่ 2					เลขที่แบบ	A45/2566		
	สำรวจ	นายอำนาจโชค ทองนอก		หัวหน้างานสถาปัตยกรรม		ปลัดเทศบาล (นายวัลลภ ช่วยบำรุง) ปลัดเทศบาลนครตรัง	นายเทศมนตรี		
	เขียนแบบ			หัวหน้างานวิศวกรรม			นายสัญญา ศรีวิเชียร นายกเทศมนตรีนครตรัง	แผ่นที่	3
	วิศวกรโยธา	นายอิทธิชัย มาศิริกุล		ผู้อำนวยการส่วนควบคุมการก่อสร้าง	นายจตุรงค์ ทุมมวณ			จำนวนแผ่น	16
	สถาปนิก			ผู้อำนวยการสำนักงาน	นายวิทย์ มังคิน				สัญลักษณ์ และ คำย่อ

คุณสมบัติผู้เสนอราคา

- ผู้ยื่นข้อเสนอต้องมีโรงงานผสมแอสฟัลท์ คอนกรีต หรือโรงงานผสมแอสฟัลท์คอนกรีตเคลื่อนที่ (Mobile Asphalt Concrete Plant) และต้องแนบสำเนาใบอนุญาตประกอบกิจการโรงงาน (แบบ ร.จ.4.) จากกรมโรงงานอุตสาหกรรมของผู้ยื่นข้อเสนอ หรือสำเนาหนังสือรับรอง การตั้งหน่วยงานผลิตแอสฟัลท์คอนกรีตสำหรับหน่วยงานก่อสร้าง จากหน่วยงานในสังกัดกรมโรงงานอุตสาหกรรม ทั้งนี้เอกสารดังกล่าวต้องไม่หมดอายุ ถูกยกเลิก ถูกพักใช้หรือเพิกถอน หรือ ผู้ยื่นข้อเสนอที่ขอใช้ผลิตภัณฑ์จากโรงงานผสมแอสฟัลท์คอนกรีตอื่น ต้องแสดงหลักฐานดังนี้
 - เอกสารยินยอมให้ใช้ผลิตภัณฑ์จากผู้ได้รับอนุญาตให้ประกอบกิจการ โรงงานผสมแอสฟัลท์คอนกรีต
 - สำเนาใบอนุญาตประกอบกิจการโรงงาน (แบบ ร.จ.4) จากกรมโรงงานอุตสาหกรรมของผู้ให้การยินยอมให้ใช้ผลิตภัณฑ์จากโรงงานผสมแอสฟัลท์คอนกรีต หรือสำเนาหนังสือรับรองการตั้งหน่วยงาน ผลิตแอสฟัลท์คอนกรีตสำหรับหน่วยงานก่อสร้างจากหน่วยงานในสังกัดกรมโรงงานอุตสาหกรรม ทั้งนี้เอกสารดังกล่าวต้องไม่หมดอายุ ถูกยกเลิก ถูกพักหรือเพิกถอน
- ผู้ยื่นข้อเสนอต้องแสดงแผนที่ตั้งโรงงานผสมแอสฟัลท์คอนกรีต และเส้นทางขนส่งจากโรงงานผสมแอสฟัลท์คอนกรีตถึงกึ่งกลางของโครงการโดยระยะทางขนส่งต้องไม่เกิน 100 กิโลเมตร
- ผู้ยื่นข้อเสนอที่ได้รับการคัดเลือกให้เป็นคู่สัญญากับเทศบาลนครตรังจะต้องใช้ผลิตภัณฑ์แอสฟัลท์ผสมยางพาราที่มีวัสดุหินจากน้ำยางพาราชั้นจากผู้ประกอบการแปรรูปยางพาราที่ชื่อน้ำยางพาราสด จากชุมชนสหกรณ์ ฯ โดย
 - ต้องเป็นชุมชนสหกรณ์ที่ลงทะเบียนกับการยางแห่งประเทศไทยในโครงการส่งเสริมการใช้ยางพาราภาครัฐ และมีหนังสือรับรองจากการยางแห่งประเทศไทย
 - ต้องมีหลักฐานเป็นใบเสร็จรับเงินจากชุมชนสหกรณ์ ฯ ตามข้อ (ก) ที่ระบุปริมาณปริมาณน้ำยางสด และวันที่มีการขายให้แก่บริษัทผู้แปรรูปยางพารา
 - ต้องมีหลักฐานเป็นใบเสร็จรับเงินจากบริษัทผู้แปรรูปยางพาราตามข้อ (ข) ที่ระบุปริมาณน้ำยางชั้น และวันที่มีการขายให้แก่บริษัทผู้ผลิตยางแอสฟัลท์ผสมยางพารา

4. ข้อกำหนดในการดำเนินงาน

- ก่อนเข้าดำเนินการผู้รับจ้างต้องเข้าสำรวจพื้นที่ (ด้วยกล้อง Total Station) และทำการจัดทำแบบก่อนดำเนินการ(Shop Drawing) แสดงผังบริเวณรวมของพื้นที่ก่อสร้าง ที่เป็นไฟล์เขียนแบบส่งมาพร้อมทั้งเอกสารแบบพิมพ์แปลนขนาดไม่เล็กกว่า A2,A1 หรือ A0 โดยแสดงตำแหน่ง ขอบถนน ขอบทางเท้า ทางเข้าถนน ซอยหรือทางเชื่อมที่ต้องทำการเชื่อมทาง ตำแหน่งเกาะกลางถนน(ถ้ามี) และอื่นๆ เสนอพิจารณาต่อคณะกรรมการตรวจรับพัสดุเพื่อพิจารณานุมัติก่อนก่อสร้าง ให้เสนอผ่านช่างผู้ควบคุมงาน
- ในกรณีที่ไม่สามารถก่อสร้างได้ตามรูปแบบรายการ ให้ผู้ควบคุมงาน ประสานผู้สำรวจ-ออกแบบ และคณะกรรมการจัดทำแบบรูปรายการงานก่อสร้างตามคำสั่งของเทศบาลนครตรัง ร่วมกันทำการออกแบบปรับปรุงแก้ไขเพื่อให้สามารถดำเนินการก่อสร้างต่อไป
- ผู้รับจ้างต้องเจาะทดสอบ (Coring) เพื่อหาชั้นความหนาของหินคลุกชั้นรองพื้นทางเดิม ให้มีชั้นความหนา(ชนิดบดอัดแน่น) ไม่น้อยกว่า 15 ซม. จำนวนหลุมเจาะ 25.00 เมตร ต่อ 1 หลุมเจาะ เพื่อตรวจสอบก่อน การดำเนินการ ขุดใส่(Milling) ลึก 10 ซม. หรือ งาน Recycling ลึก 15 ซม. เสนอผลการเจาะต่อ คณะกรรมการตรวจรับพัสดุเพื่อพิจารณาก่อนดำเนินการ
- ปริมาณหินคลุกที่ให้ไว้ใน บัญชีปริมาณข้อที่ 1.2 หากไม่สามารถดำเนินงานให้ครบตามปริมาณลูกบาศก์เมตรที่ให้ไว้ได้ ให้ช่างผู้ควบคุมงาน แจ้งรายงานต่อคณะกรรมการตรวจรับพัสดุ เพื่อปรับลดวงเงินค่าก่อสร้างต่อไป
- งานการซ่อมผิวจราจรเดิม (Skin patch) หากก่อสร้างได้ไม่ครบปริมาณตามจำนวนที่ให้ไว้ในบัญชีปริมาณงานข้อที่ 1.3 ให้ช่างผู้ควบคุมงาน แจ้งรายงานต่อคณะกรรมการตรวจรับพัสดุ เพื่อปรับลดวงเงินค่าก่อสร้างต่อไป แต่ส่วนที่เกินจากที่ระบุมีการชำรุดมากกว่าผู้รับจ้างต้องดำเนินการเพิ่มจนครบถ้วนและไม่สามารถเรียกค่าจ้างเพิ่มเติมได้
- เศษวัสดุจากการรื้อถอนจากสถานที่ก่อสร้าง ต้องทำการขนย้ายไปกองเก็บในที่คณะกรรมการตรวจรับพัสดุกำหนด
- ผู้รับจ้างต้องทำการก่อสร้างตั้งแต่จุดเริ่มต้นโครงการ ถึงจุดสิ้นสุดโครงการ ความกว้างพื้นผิวจราจร ตามสภาพพื้นที่จริงที่มีอยู่เดิม ผู้รับจ้างจะอ้างเหตุนำพื้นที่ จำนวนตารางเมตรที่ระบุ ในแบบแปลนรายการมาเป็นเหตุที่จะก่อสร้างให้ไม่ครบจำนวนตามแบบแปลนในโครงการมิได้
- ผู้เสนอราคาต้องเข้ามาสำรวจสภาพพื้นที่ก่อสร้างโครงการเพื่อยืนยันรับทราบเข้าใจอันดีต่อสภาพปัญหาและอุปสรรค ทั้งขนาดกว้างยาวของพื้นที่ก่อสร้างในโครงการ และรับทราบถึงสภาพผิวทางรวมถึงชั้นรองพื้นทางเดิม โดยละเอียดก่อนที่จะทำการเสนอราคา งานจ้างต่อเทศบาลนครตรัง ผู้ไม่มาดูสถานที่ก่อสร้างถือว่ามีความเข้าใจและรับทราบขนาดพื้นที่ สภาพปัญหาและอุปสรรค มีความเข้าใจในแบบแปลนและรายการประกอบแบบที่มีอยู่ โดยนำมาโต้แย้งหรือขอสงวนสิทธิ์ต่อเทศบาลนครตรังภายหลังมิได้

คณะกรรมการจัดทำแบบรูปรายการงานก่อสร้าง
 คำสั่งเทศบาลนครตรังที่ 217 / 2567
 ประธานกรรมการ
 กรรมการ
 กรรมการ

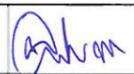
 สำนักงานเทศบาลนครตรัง	โครงการปรับปรุงผิวจราจรแอสฟัลติกคอนกรีต สาย ถนนท่ากลาง ตอนที่ 2						เลขที่แบบ A45/2566	
	ตรวจสอบ นายอำนวยการ ทองนอก		หัวหน้างานสถาปัตยกรรม	ปลัดเทศบาล	นายเทศมนตรี	แผ่นที่ 6	แก้ไข	
	วิศวกร นายอริฏ์ ชัยมาตสิริกุล		หัวหน้างานวิศวกรรม	นายจตุรงค์ พุ่มนวล	นายเทศมนตรี	จำนวนแผ่น 16		
	สถาปนิก	ผอ.ส่วนควบคุมการก่อสร้างฯ ผอ.สำนักงานช่าง	นายจตุรงค์ พุ่มนวล นายวิรัช อองศารา นายสุวิทย์ มัคคัน	(นางจันทิมา วัฒนศิริ) (นางสาว อรุณพร อธิกุล) (นายสุวิทย์ มัคคัน) (นายสุวิทย์ มัคคัน)	(นายสุวิทย์ มัคคัน) (นายสุวิทย์ มัคคัน) (นายสุวิทย์ มัคคัน)	จำนวนแผ่น 16	แก้ไข	

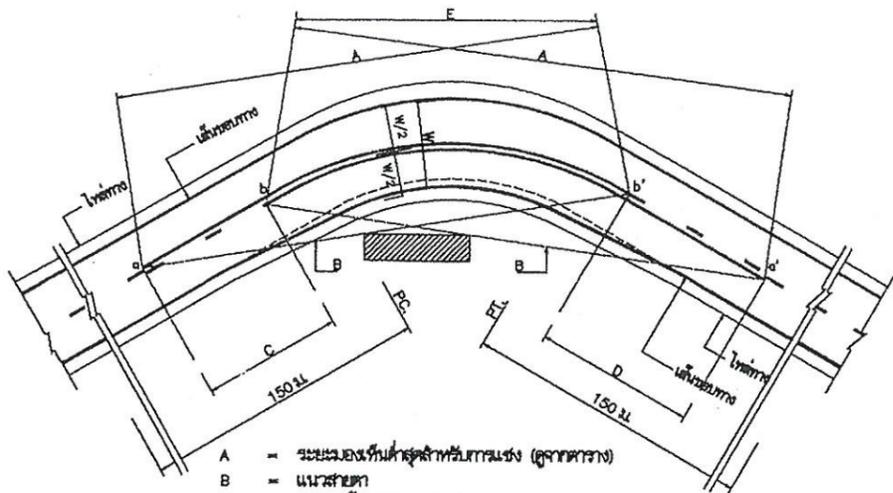

- A = ระยะมองเห็นค่าสุดสำหรับทางตรง (ดูจากตาราง)
- B = แนวสายตา
- C = บริเวณหักมุมช่วง a ถึง b
- D = บริเวณหักมุมช่วง a' ถึง b'
- a, a' = จุดเริ่มต้นตรงบริเวณหักมุมช่วง
- b, b' = จุดปลายบริเวณหักมุมช่วง
- E = เส้นทึบยางหรือเส้นไม้

การติดตั้งจากรอบบริเวณโค้งราบ

ตาราง : ระยะทางมองเห็นค่าสุด สำหรับทางตรงที่ความเร็วต่างๆ

ความเร็วค่าสุด (กม.ชม.)	ระยะมองเห็นค่าสุดสำหรับทางตรง (ม.)
50	150
60	180
70	210
80	240
90	276
100	315

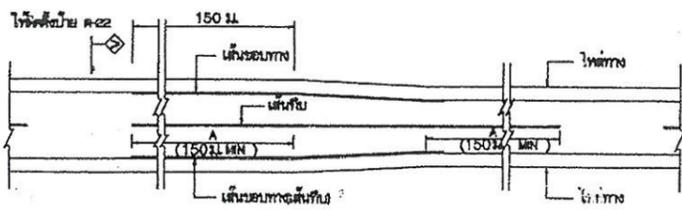

การติดตั้งจากรอบบริเวณโค้งราบ กรณีความกว้างของช่องจราจรลดลง

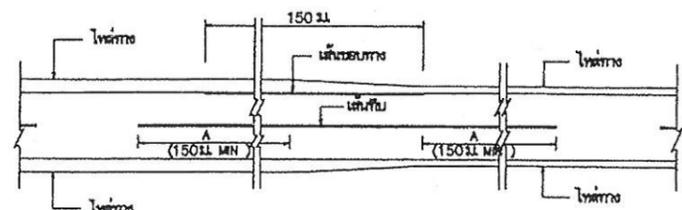

การติดตั้งจากรอบบริเวณโค้งราบ กรณีความกว้างของไหล่ทางลดลง

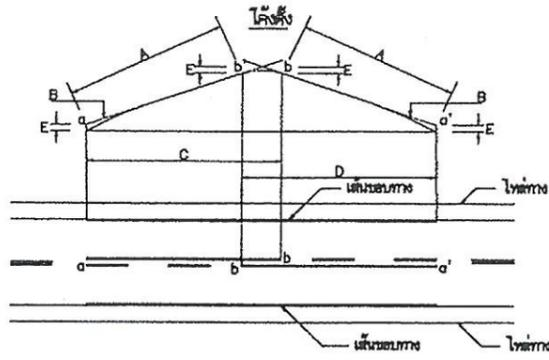

- A = ระยะมองเห็นค่าสุดสำหรับทางตรง (ดูจากตาราง)
- B = แนวสายตา
- C = บริเวณหักมุมช่วง a ถึง b
- D = บริเวณหักมุมช่วง a' ถึง b'
- E = 1.5 ม.
- a, a' = จุดเริ่มต้นตรงบริเวณหักมุมช่วง
- b, b' = จุดปลายบริเวณหักมุมช่วง

การติดตั้งจากรอบบริเวณโค้งตั้ง

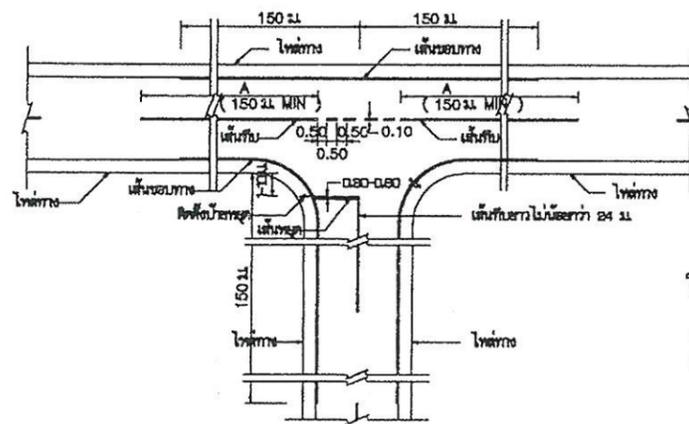

การติดตั้งจากรอบบริเวณโค้งยก

ขนาดและระยะของเครื่องหมายจราจรบนผิวทาง

ก) เส้นแบ่งทิศทางจราจร

1. เส้นประ

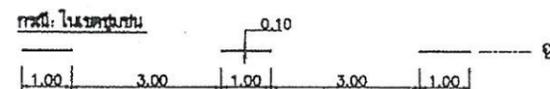
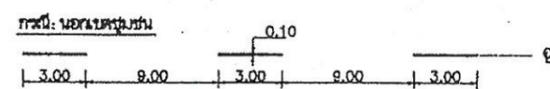

2. เส้นทึบ



3. เส้นคู่

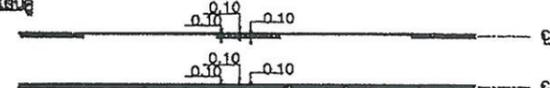

ข) เส้นขอบทาง

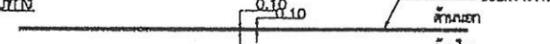

กรณีความกว้างสะพานมากกว่าความกว้างผิวจราจรถนน

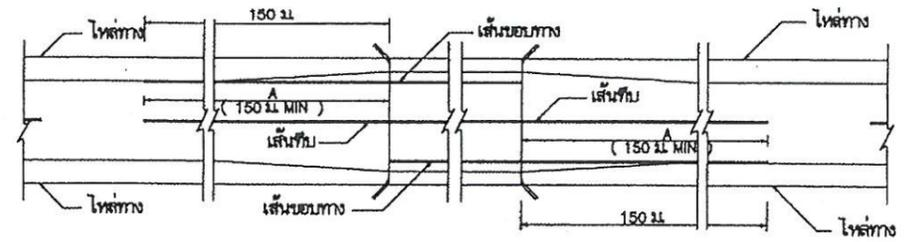

กรณีความกว้างสะพานน้อยกว่าความกว้างผิวจราจรถนน

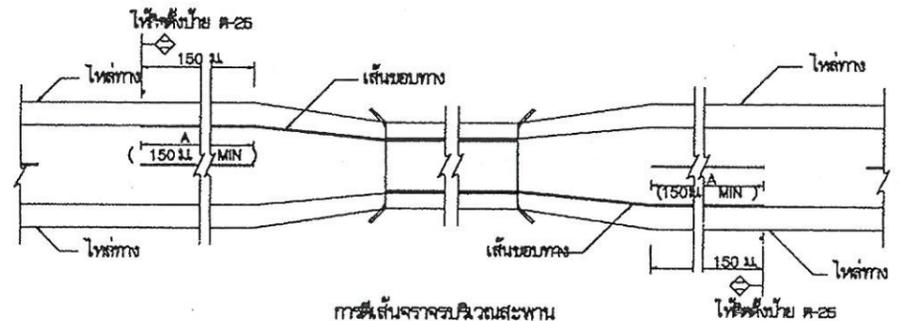

การติดตั้งจากรอบบริเวณสะพาน

รายการประกอบแบบ

1. สีต่างๆ มีหน่วยเป็นเมตรยกเว้นเป็นอย่างอื่น
2. เส้นแบ่งทิศทางจราจร ใช้เส้นสีเหลือง ขนาดกว้าง ๒ ซม. เส้นที่ติดตั้งผิวจราจรตลอดแนว
 - 2.1 เส้นประเป็นเส้นสีเหลืองแบ่งทิศทางของจราจรในสายทาง 2 ช่องจราจรในบริเวณที่ยอมให้สวนกันบนหน้าตัดได้สองทิศทาง ขนาด ความยาว และการเว้นช่องของเส้นประกำหนดไว้ดังนี้
 - ทางหลวงชนบทชุมชน เส้นยาว 8 ม เว้นช่อง 8 ม
 - ทางหลวงในเขตชุมชน เส้นยาว 1 ม เว้นช่อง 8 ม
 - 2.2 เส้นทึบสีขาว เป็นเส้นสีเหลือง ใช้เป็นเส้นแบ่งทิศทางจราจรในบริเวณที่ห้ามสวนในสายทาง 2 ช่องจราจรหรือบริเวณก่อนถึงทางแยก โดยบริเวณก่อนถึงทางแยก ห้ามรถเปลี่ยนช่องจราจรความยาวสั้นที่สุดไม่น้อยกว่า 24 ม
 - 2.3 เส้นประคู่กับเส้นทึบ เป็นเส้นสีเหลือง คู่ขนานกันไป โดยเส้นที่ส่องทางที่แคบกว่าความกว้างของเส้นประ ให้ใช้เส้นทึบคู่กับเส้นประเป็นเส้นทิศทางจราจรในบริเวณที่ห้ามสวนที่มากกว่าทิศทางหนึ่งช่อง แต่ยอมให้รถที่มาจากด้านตรงข้ามแซงได้ ด้านที่ห้ามสวนใช้เส้นทึบ ส่วนด้านที่อนุญาตให้แซงใช้เส้นประ
 - 2.4 การติดตั้งห้ามแซง บริเวณทางโค้งราบและทางโค้งแนวตั้ง ให้อยู่ในจุดที่ติดตั้งสัญญาณก่อนสร้าง
 - 2.5 กรณีผิวจราจรกว้าง 5 ม หรือน้อยกว่าไม่มีไหล่ทาง ไม่ต้องติดตั้งเส้นแบ่งทิศทางจราจร ให้ใช้เฉพาะบริเวณที่เป็นจุดชนวนอุบัติเหตุ, บริเวณหักมุม, ระยะ 30 เมตรก่อนถึงบริเวณดังกล่าว และภายในโค้งที่มีรัศมีต่ำกว่า 800 เมตร, ระยะ 30 เมตรก่อนถึงป้ายหยุดและบริเวณที่มีอุบัติเหตุบ่อยครั้ง
3. เส้นขอบทาง ให้ใช้เส้นทึบสีขาว กว้าง ๒ ซม. ทั้ง 2 ข้าง ตลอดแนว
4. สีทาสถาผิวจราจรให้มีสีเรียบทั้งหมด (แคลไซต์, แอสฟัลต์คอนกรีต, คอนกรีตเสริมเหล็ก) ให้ใช้สีทาสถาไม่พลาสติก ตาม มอก 542 ทนไม่น้อยกว่า 3 มม.

หมายเหตุ

แบบเครื่องหมายจราจรบนผิวทาง (ตีเส้นจราจร) ปรับปรุงจากแบบเลขที่ ทบ-3-109/45 (แก้ไขครั้งที่ 1.) ของกรมทางหลวงชนบท

คณะกรรมการจัดทำแบบรูปรายการงานก่อสร้าง
 คำสั่งเทศบาลนครครั้งที่ 213 / 2564
 ประธานกรรมการ
 กรรมการ

แบบมาตรฐานงานทาง
 สำหรับบังคับรถปรกครองส่วนท้องถิ่น
 เครื่องหมายจราจรบนผิวทาง (ตีเส้นจราจร)
 แบบเลขที่ ทบ-3-110 (1) แผ่นที่ 47

ป้ายเตือน สิ่งกีดขวาง พื้นป้ายสีเหลืองสะท้อนแสง ไม่มีเส้นขอบป้าย ภายในประกอบด้วย แถบสีดำ ขนาดกว้าง 10 เซนติเมตร เอียงทำมุม 45° กับขอบป้าย แถบสีดำแต่ละแถบห่างกัน 8.5 เซนติเมตร

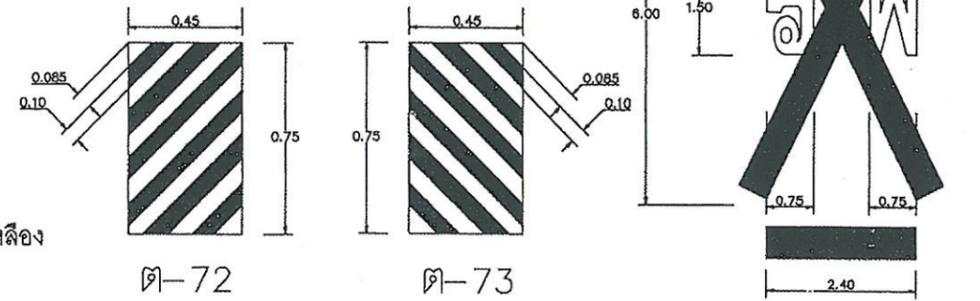

ขนาดและระยะของเครื่องหมายเตือนบนผิวจราจร (ใช้สีขาว)

ป้ายเตือน ติดตั้งที่ระยะห่างจากจุด 100, 300 และ 500 เมตร ถึงจุดตัด พร้อมป้ายกำหนดความเร็วในการขับขี่ คำว่า " ระวัง " ให้ใช้ตัวอักษรสีแดง ส่วนตัวอักษรอื่นๆ และขอบป้ายใช้สีดำและพื้นสีเหลือง

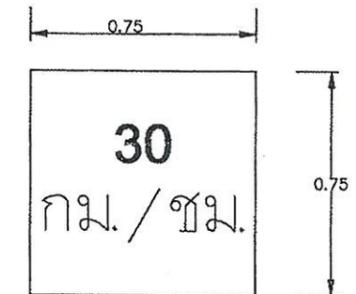
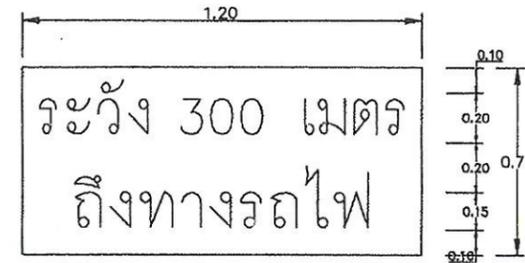

ท - 76

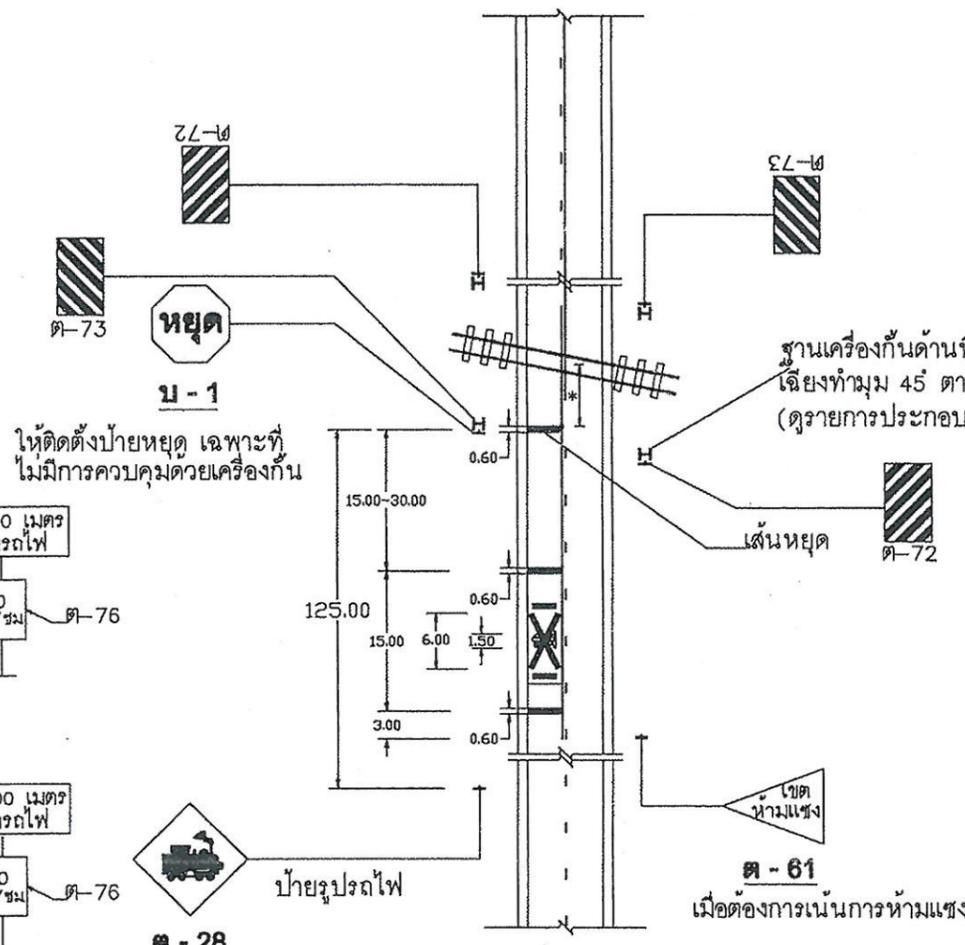

มาตรฐานการติดตั้งบริเวณทางรถไฟตัดผ่าน

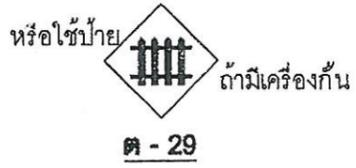

ท - 29

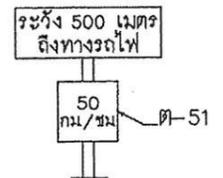

ท-51

รายการประกอบแบบ

1. มิติต่างๆ มีหน่วยเป็นเมตรนอกจากระบุไว้เป็นอย่างอื่น
2. เครื่องหมายบนผิวจราจรและป้ายต่างๆ ให้ติดตั้งทั้ง 2 ฝ่ายที่ตัดกับทางรถไฟตามระยะทางที่กำหนด
3. ป้ายและวิธีติดตั้งให้ใช้ตามแบบมาตรฐานเครื่องหมายจราจรประเภทนั้นๆ
4. สีที่ทำเครื่องหมายบนผิวจราจรแบบผิวเรียบทั้งหมด (เคทซ์ล แอสฟัลต์คอนกรีตและคอนกรีตเสริมเหล็ก) ให้ใช้สีเทอร์โมพลาสติก ตาม มอก. 542 มีส่วนผสม ลูกแก้วสะท้อนแสง มอก. 543 โดยวิธีปาดลาก (Screed) หนาไม่น้อยกว่า 3 มม ตามแบบ ทธ-3-110(4)
5. จุดที่เริ่มก่อสร้างและติดตั้งเครื่องหมายจราจร ห่างจากเขตทางรถไฟ ไม่น้อยกว่า 40 เมตร
6. การเขียนข้อความบนแผ่นป้ายให้ใช้ตามแบบมาตรฐานตัวอักษรและตัวเลข
7. ฐานเครื่องกั้นด้านที่ผู้ขับขี่มองเห็นให้ทาสีดำสลับเหลืองเอียงทำมุม 45° ตามแบบป้ายเตือนสิ่งกีดขวางหรือติดตั้งป้ายเตือน สิ่งกีดขวางก่อนถึงฐานเครื่องกั้นนั้นๆ โดยให้ผู้ควบคุมงานเป็นผู้กำหนด
8. เครื่องหมาย * แนวเขตทางรถไฟ

คณะกรรมการจัดทำแบบรูปรายการงานก่อสร้าง
คำสั่งเทศบาลนครครั้งที่ 213 / 2567
ประธานกรรมการ
กรรมการ

กรมการจราจร	แบบมาตรฐานงานทาง สำหรับองค์กรปกครองส่วนท้องถิ่น
	เครื่องหมายจราจรบนผิวทาง (ตีเส้นจราจร)
แบบเลขที่ ทธ-3-110 (2)	แผ่นที่ 8

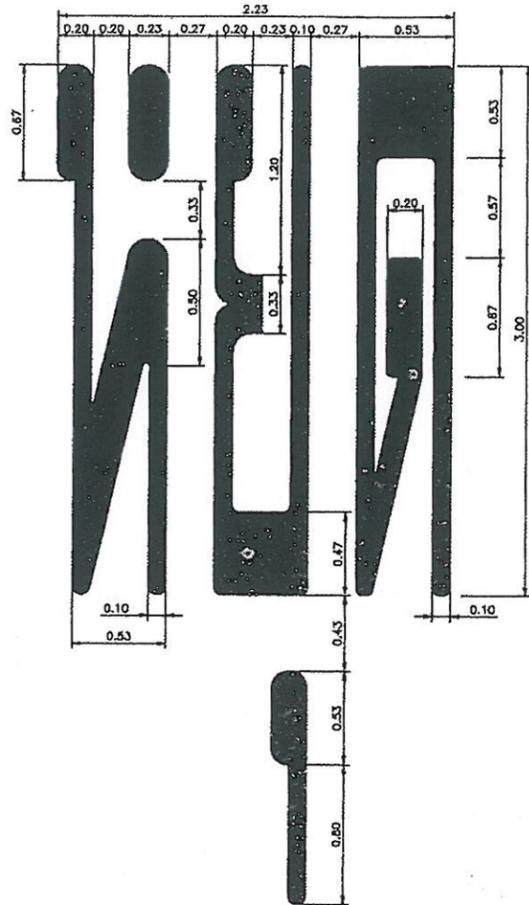

ข้อความ "หยุด" บนผิวทาง

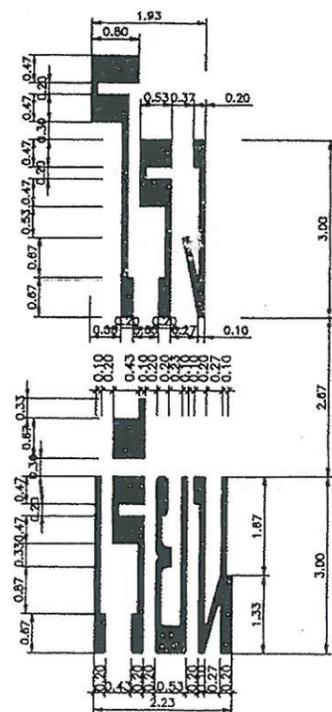

ข้อความ "โรงเรียน" บนผิวทาง

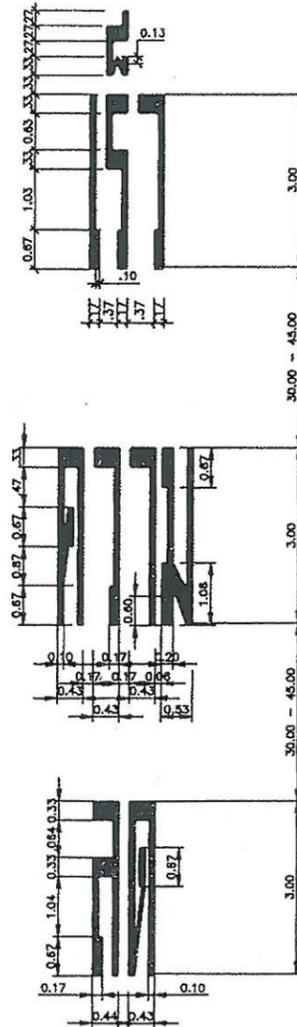

ข้อความ "ลดความเร็ว" บนผิวทาง

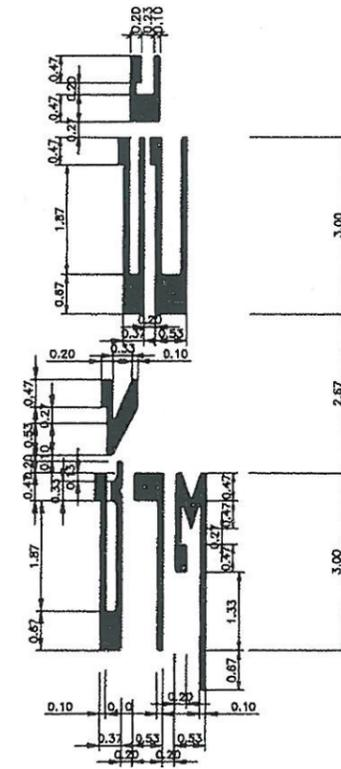

ข้อความ "ข้ามบาท" บนผิวทาง

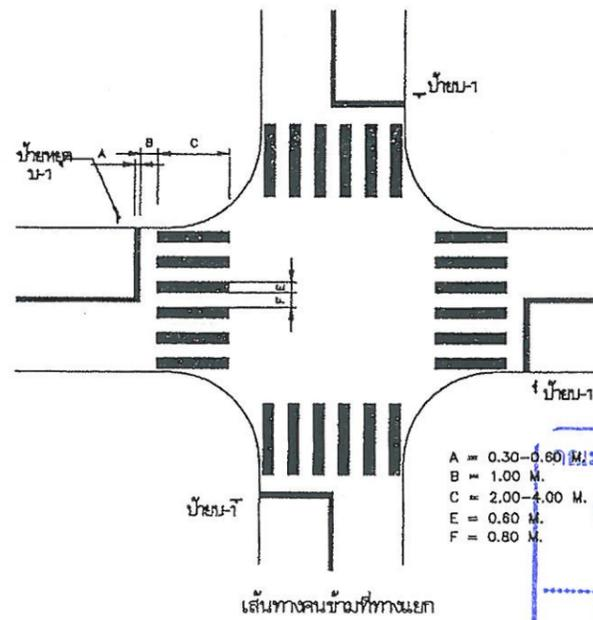

คณะกรรมการจัดทำแบบรูปรายการงานก่อสร้าง
 A = 0.30-0.60 M.
 B = 1.00 M.
 C = 2.00-4.00 M.
 E = 0.60 M.
 F = 0.80 M.

รายการประกอบแบบ

- 1) มาตรฐานข้อความ "หยุด" บนผิวทาง ให้ใช้ประกอบกับป้ายหยุดหรือเส้นหยุดที่อนันต์ตามความปลอดภัย ส่วนบนสุดของข้อความจะต้องอยู่ห่างจากเส้นหยุดไม่น้อยกว่า 200 เมตรและไม่เกินกว่า 3 เมตร
- 2) มาตรฐานข้อความ "ลดความเร็ว" บนผิวทาง ให้ใช้ที่บริเวณก่อนเข้าทางแยกบนรูปประกอบ ป้ายเตือนทางแยก หรือป้ายเตือนเข้าเขตย่านชุมชนให้ลดความเร็ว
- 3) มาตรฐานข้อความ "ข้ามบาท" บนผิวทาง ให้ใช้ที่บริเวณที่ต้องการให้ผู้ใช้รถผ่านบริเวณทางหลวงชนบทในไปอย่างช้าๆ
- 4) มาตรฐานข้อความ "โรงเรียน" ให้ใช้ประกอบป้ายเตือนโรงเรียนเพื่อให้ผู้ใช้รถเพิ่มความระมัดระวังยิ่งขึ้น เมื่อผ่านโรงเรียน ขณะก่อนหรือหลังโรงเรียน
- 5) มาตรฐานเส้นทแยงมุมที่ทางแยก (CROSSWALKS) ใช้กับบริเวณทางแยกที่ติดกัน หรือบริเวณที่มีคนข้ามมาก เช่น เขตโรงเรียน, โรงเรียนบาล, ที่หยุดประจำทาง ให้ใช้กับเส้นหยุด และป้ายหยุด
 5.1 ทิศทางตามปกติกว้างไม่น้อยกว่า 200 ม. แต่ในกรณีที่มีรถยนต์ส่วนมากใช้ความเร็วเกินกว่า 80 กม./ชม. ให้ใช้ทิศทางกว้าง 400 ม. และถ้าบริเวณคนเดินข้ามมากให้พิจารณาปรับความกว้างมากขึ้นได้
- 6) ทางม้าลายควรใช้โดยไม่มีสัญญาณไฟควบคุม ผู้ขับขี่จะไม่คาดหมายว่าจะมีรถคนข้าม ให้ติดตั้งป้ายเตือนคนข้ามทางและป้ายโรงเรียนระวังเด็ก ล่วงหน้าด้วย
- 7) สีทาสีเครื่องหมายจราจรบนผิวทางให้ใช้ สีทาสีผิวทางชนิด เทอร์โมพลาสติกตาม มอก. 542 ขนาดไม่น้อยกว่า 3 มม.
- 8) มีติดตั้ง มีหน่วยเป็นเมตร นอกจากระบุเป็นอย่างอื่น

หมายเหตุ

แบบเครื่องหมายจราจรบนผิวทาง (ประเภทข้อความ) ปรับปรุงจากแบบเลขที่ช. -3-110/45 ของกรมทางหลวงชนบท

 กรมทางหลวงชนบท	แบบมาตรฐานงานทาง สำหรับองค์การปกครองส่วนท้องถิ่น
	เครื่องหมายจราจรบนผิวทาง (ประเภทข้อความ)
แบบเลขที่ ทธ-3-110 (3)	แผ่นที่ 9

ข้อกำหนดการตีเส้นจราจรด้วยสีจราจร (Traffic Paint) และวัสดุเทอร์โมพลาสติก (Thermoplastic) ให้ดำเนินการดังต่อไปนี้

1. วิธีดำเนินการจัดทำ

- 1.1 การเตรียมผิวทาง : ผิวทางจราจรที่ทำการตีเส้นหรือเครื่องหมายจราจรต้องสะอาดและแห้ง ต้องไม่ทำบนผิวทางที่สกปรก มีฝุ่นจับ หรือสิ่งแปลกปลอมอื่นใด และไม่ลงทับไปบนวัสดุจราจรเดิมที่ชำรุด การลงวัสดุรองพื้น ต้องใช้วิธีพ่นเพื่อให้วัสดุติดแน่นกับผิวจราจรสม่ำเสมอ โดยไม่ก่อให้เกิดการเยิ้มตัวและเปลี่ยนสีเดิม สารวัสดุรองพื้นดังกล่าวต้องสอดคล้องกับผิวจราจรที่จะทำงาน รวมทั้งปริมาณจะต้องเหมาะสม ทั้งนี้ต้องได้รับความเห็นชอบจากผู้ว่าจ้างก่อน ในกรณีที่มีเครื่องหมายจราจรเดิมไม่อยู่ในแนวหรือรูปแบบที่ถูกต้องกับเครื่องหมายจราจรที่จะทำขึ้นใหม่ ผู้รับจ้างมีหน้าที่รับผิดชอบในการลบเครื่องหมายจราจรเดิมออกโดยใช้เครื่องจักรกล
- 1.2 ในกรณีที่ตีเส้นจราจรหรือเครื่องหมายจราจรบนผิวทางที่ก่อสร้างใหม่ให้ดำเนินการภายหลังการก่อสร้างผิวทางแล้วเสร็จไม่น้อยกว่า 1 สัปดาห์
- 1.3 การเตรียมวัสดุเทอร์โมพลาสติก : เพื่อป้องกันมิให้สีติดเพี้ยนหรือเกิดการแตกประของเทอร์โมพลาสติกเนื่องจากให้ความร้อนสูงเกินกว่าผู้ผลิตกำหนดไว้ ต้องใช้วัสดุเทอร์โมพลาสติกให้เพียงพอกับความร้อนในเตาต้มที่มีการควบคุมอุณหภูมิและจะต้องไม่ให้ความร้อนสูงกว่าที่ผู้ผลิตกำหนดไว้ไม่ว่าขณะใดๆ เมื่อวัสดุเหลวแล้วจะต้องรีบใช้ทันทีห้ามมิให้นำวัสดุเทอร์โมพลาสติกที่หลอมเหลวอยู่นานเกิน 6 ชั่วโมงมาใช้งาน
- 1.4 การเตรียมเครื่องมือ : ต้องใช้เครื่องมือ เครื่องจักรกล และอุปกรณ์ต่างๆ ตามลักษณะของวัสดุที่ใช้ทำงาน ปริมาณของวัสดุต้องอยู่ในกรอบขอบข่ายที่ผู้ผลิตกำหนดไว้หากมีการทำมากกว่าหนึ่งชั้นขึ้นไปต้องรอให้ชั้นแรกแห้งเสียก่อน

2. ข้อกำหนดคุณสมบัติ

- 2.1 สีจราจร (Traffic Paint) หมายถึง สีจราจรที่ใช้ในการจัดทำเครื่องหมายจราจรโดยวิธีพ่น เป็นผลิตภัณฑ์ที่ทำในประเทศไทย ซึ่งแสดงเครื่องหมายมาตรฐานผลิตภัณฑ์อุตสาหกรรม มอก 415 สีจราจร ชนิดที่ 2
- 2.2 วัสดุเทอร์โมพลาสติก (Thermoplastic) หมายถึง วัสดุเทอร์โมพลาสติกที่ใช้ในการจัดทำเครื่องหมายจราจรโดยวิธีพ่น รีด หรือปาดลาก เป็นผลิตภัณฑ์ที่ทำในประเทศไทย ซึ่งแสดงเครื่องหมายมาตรฐานผลิตภัณฑ์อุตสาหกรรม มอก 542 วัสดุเทอร์โมพลาสติก ระดับ 1 ซึ่งมีคุณสมบัติและอัตราส่วนของลูกแก้วในส่วนผสมไม่น้อยกว่า 20% โดยน้ำหนักรวมทั้งใช้โซลันต์เทอร์โมพลาสติก สะท้อนแสงในอัตราส่วน 400-500 กรัมต่อตารางเมตร
- 2.3 ลูกแก้ว (Glass Beads) ที่ใช้กับวัสดุทำเครื่องหมายจราจรบนผิวทางเพื่อให้เกิดการสะท้อนแสงเป็นผลิตภัณฑ์ที่ทำในประเทศไทยซึ่งแสดงเครื่องหมายมาตรฐานผลิตภัณฑ์อุตสาหกรรม มอก 543 วัสดุที่ผลิตกัน
- 2.4 วัสดุรองพื้น (Tack Coat หรือ Primer) เป็นน้ำยาเคมีใช้พ่นบนผิวทางก่อนทำเครื่องหมายจราจรเพื่อช่วยในการยึดเกาะระหว่างวัสดุทำเครื่องหมายจราจรกับผิวทาง มีคุณสมบัติตามที่ผู้ผลิตวัสดุเทอร์โมพลาสติกกำหนด

3. การตรวจวัดคุณลักษณะเครื่องหมายจราจร

3.1 ความหนา

ในระหว่างการปฏิบัติงานให้มีการตรวจวัดความหนาของเครื่องหมายจราจรในปริมาณงานไม่เกิน 100 ตารางเมตร อย่างน้อย 3 ค่า ต่อ 1 ครั้ง โดยใช้แผ่นโลหะผิวเรียบวางรับในแนวที่ เครื่องตีเส้นจะผ่าน เมื่อพ่นวัสดุหรือปาดลากวัสดุไปบนแผ่นโลหะนั้นแล้ว ให้นำมาวัดความหนาของเครื่องหมายจราจรดังนี้

- (1) สีจราจร (Traffic Paint) ความหนาของเส้นจราจรและเครื่องหมายจราจรเมื่อแห้งต้องมีความหนาไม่น้อยกว่า 0.2 มิลลิเมตร
- (2) วัสดุเทอร์โมพลาสติก (Thermoplastic) ความหนาของเส้นจราจรและเครื่องหมายจราจรเมื่อแห้งต้องมีความหนาไม่น้อยกว่า 3.0 มิลลิเมตร หรือไม่น้อยกว่าที่กำหนดไว้ในแบบ

3.2 ค่าแฟคเตอร์การสะท้อนแสง (Reflectance หรือ Luminance Factor)

ในระหว่างการปฏิบัติงานให้มีการตรวจวัดค่าการสะท้อนแสงของเครื่องหมายจราจรในปริมาณงานไม่น้อยกว่า 10 ตันหนึ่ง แต่ละตำแหน่งอย่างน้อย 3 ค่า และในทุกช่วงเวลา 1 ชั่วโมง ให้ตรวจสอบมาตรฐานเครื่องมือ (Standardization) และปรับค่าให้ถูกต้อง

ตารางที่ 1 แสดงเกณฑ์กำหนดคุณลักษณะเครื่องหมายจราจร

รายการที่กำหนด	สีจราจร	วัสดุเทอร์โมพลาสติก
1. วัสดุ 1.1 ข้อกำหนด 1.2 การใช้งาน	มอก.415-2541 ชนิดที่ 2 พ่น	มอก.542-2530 ระดับ 1 พ่น รีดหรือปาดลาก
2. ตรวจสอบคุณลักษณะขณะทำงาน 2.1 ความหนา เมื่อแห้ง, มิลลิเมตร พ่นหรือปาดลาก 2.2 อัตราการใช้ลูกแก้ว (ไรจากเครื่อง) กรัม/ตร.ม	≥ 0.2 - ≥ 400	≥ 3.0 ≥ 3.0 ≥ 400
3. ตรวจสอบคุณลักษณะเมื่อเสร็จทันที (ตรวจรับงาน) 3.1 ความหนาเมื่อแห้ง, มิลลิเมตร 3.2 การมองเห็นในเวลากลางคืน 3.2.1 การสะท้อนแสง (Retroreflectivity), $cd \cdot lx^{-1} \cdot m^{-2}$ สีขาว สีเหลือง	≥ 0.2 - ≥ 300 ≥ 200	≥ 3.0 - ≥ 300 ≥ 200
4. ตรวจสอบคุณลักษณะหลังใช้งาน (ระยะเวลาประกัน) 4.1 การมองเห็นในเวลากลางคืน 4.1.1 การสะท้อนแสง (Retroreflectivity), $cd \cdot lx^{-1} \cdot m^{-2}$ สีขาว สีเหลือง	6 เดือน 1 ครั้ง 12 เดือน 1 ครั้ง ≥ 150 ≥ 100	12 เดือน 1 ครั้ง 24 เดือน 1 ครั้ง ≥ 150 ≥ 100
5. ระยะเวลาประกัน	12 เดือน	24 เดือน

คณะกรรมการจัดทำแบบรูปราชการงานก่อสร้าง
คำสั่งเทศบาลนครครั้งที่ 203, 2567
ประธานกรรมการ
กรรมการ

 กรมการช่าง กรมการช่าง	แบบมาตรฐานงานทาง สำหรับองค์การปกครองส่วนท้องถิ่น	
	เครื่องหมายจราจรบนผิวทาง (ข้อกำหนดการก่อสร้าง)	
แบบเลขที่ ทล-3-110 (4)	แผ่นที่ 30	

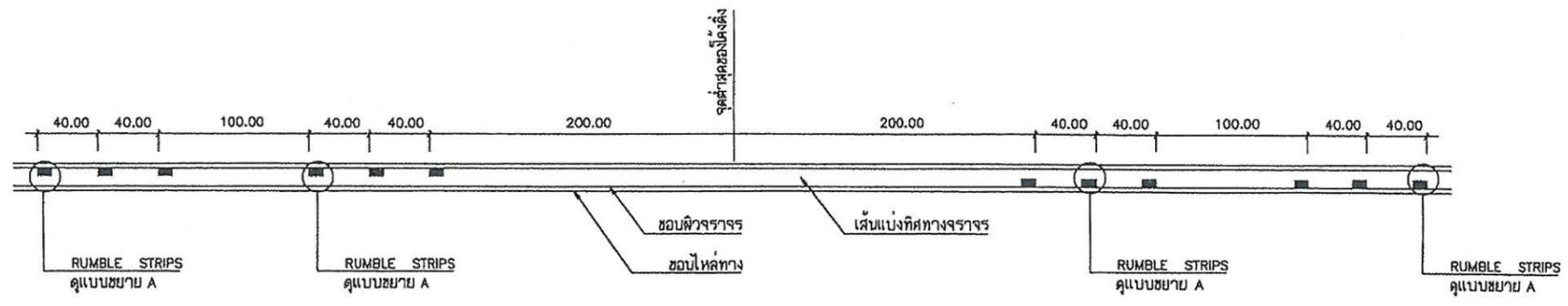

แบบ RUMBLE STRIPS บนทางลาดชัน

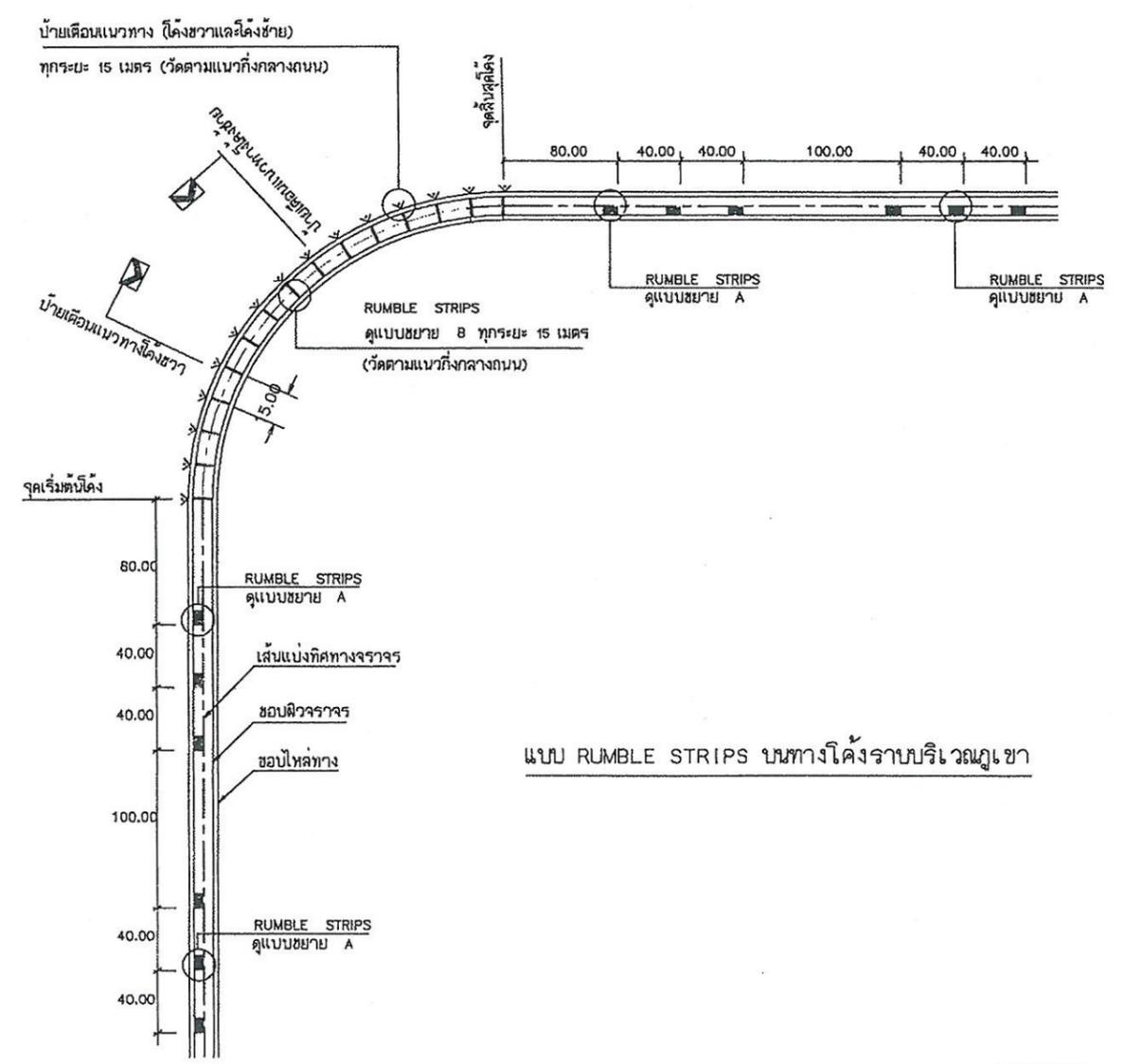

แบบ RUMBLE STRIPS บนทางโค้งบริเวณภูเขา

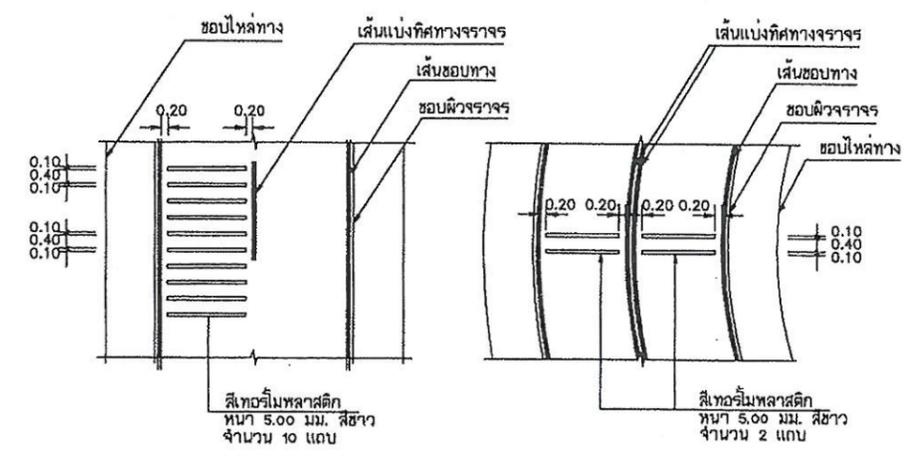

แบบขยาย A
RUMBLE STRIPS

แบบขยาย B
RUMBLE STRIPS

รายการประกอบแบบ

1. มิติต่างๆ มีหน่วยเป็น เมตร นอกจากจะระบุเป็นอย่างอื่น
2. วัสดุที่ใช้ทำ RUMBLE STRIPS เป็นสัเทอริ่มพลาสติก สีขาว ตาม มอก. 542
3. ทางสายใดจะทำ RUMBLE STRIPS และ/หรือติดตั้งป้ายเตือนแนวทาง
ผู้ออกแบบจะเป็นผู้กำหนดไว้ในแบบก่อสร้าง

คณะกรรมการจัดทำแบบรูปรายการงานก่อสร้าง
คำสั่งเทศบาลนครตรังที่ ๒๒ / ๒๕๖๗
ประธานกรรมการ
กรรมการ

หมายเหตุ
แบบ RUMBLE STRIPS ปรับปรุงจากแบบเลขที่-3-114/45 ของกรมทางหลวงชนบท

 กรมทางหลวงชนบท	แบบมาตรฐานงานทาง สำหรับองค์กรปกครองส่วนท้องถิ่น	
	RUMBLE STRIPS	
แบบเลขที่ ทอ-3-114	ตอนที่ ๕๕	

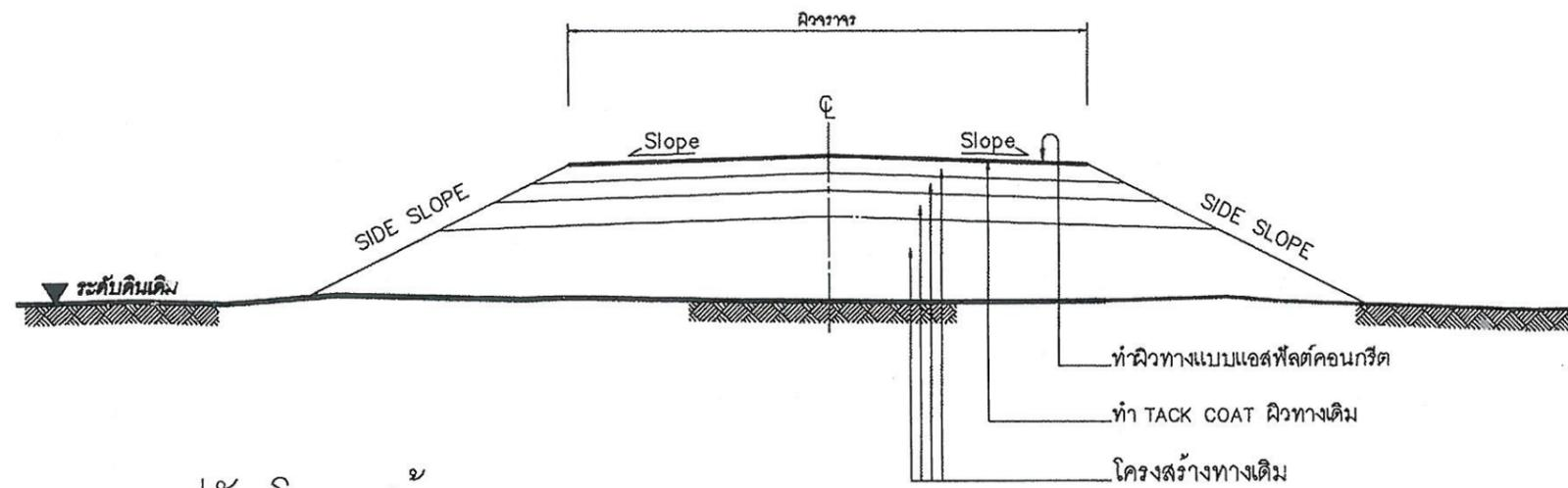

รูปตัดโครงสร้างทาง 1

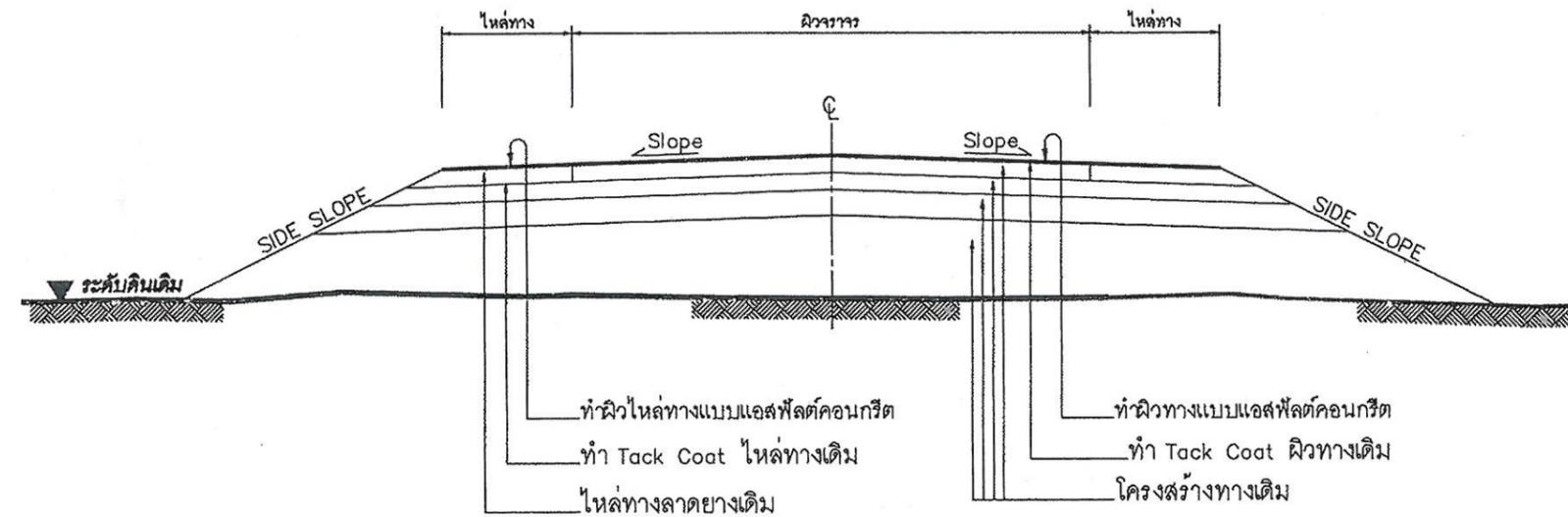

รูปตัดโครงสร้างทาง 2

ข้อกำหนดงานเสริมผิวแอสฟัลต์คอนกรีต

ลำดับที่	รายการ	ข้อกำหนด
1	ไหล่ทาง แอสฟัลต์คอนกรีต	อ้างอิง " มาตรฐานงานแอสฟัลต์คอนกรีต " มทข 230-2545
2	ผิวทาง แอสฟัลต์คอนกรีต	อ้างอิง " มาตรฐานงานแอสฟัลต์คอนกรีต " มทข 230-2545
3	TACK COAT	อ้างอิง " มาตรฐานงานแทคโคท " มทข 227-2545
4	การตีเส้นจราจรบนผิวทาง	อ้างอิง " แบบมาตรฐานเครื่องหมายจราจรบนผิวทาง " ทล-3-110(1) - 110(4)

รายการประกอบแบบ

1. ทำ DEEP PATCHING ผิวทางและผิวไหล่ทางเดิมที่ชำรุดเสียหายจนถึงชั้น โครงสร้างทาง
2. ถ้าระดับผิวทางและผิวไหล่ทางเดิมไม่ดีชำรุดเสียหายแต่ไม่ถึงถึงโครงสร้างทาง ให้ทำ SKIN PATCHING ให้เรียบรอยเสียก่อน
3. ปรับระดับผิวทางและผิวไหล่ทางให้เรียบมีระดับเสมอกับบริเวณอื่น ก่อนที่จะเสริมผิว
4. ทำ TACK COAT ผิวทางและผิวไหล่ทาง
5. ทำผิวไหล่ทางแบบแอสฟัลต์คอนกรีต
6. ทำผิวทางแบบแอสฟัลต์คอนกรีตและตีเส้นแบ่งทิศทางจราจรและเส้นขอบทาง
7. รายละเอียดตามรูปตัดโครงสร้างทาง สามารถเปลี่ยนแปลงแก้ไขในด้านขนาดเนติ และด้าน โครงสร้างได้ตามความเหมาะสมกับสภาพทางที่จะดำเนินการ ทั้งนี้ให้อยู่ในดุลยพินิจของผู้ว่าจ้าง
8. ภายในระหว่างหลักกิโลเมตรตามที่กำหนดไว้ในแบบ อาจจะกำหนดให้ทำการตอนใดก็ได้ตามความเหมาะสม และอาจจะให้ทำการเพิ่มบริเวณทางเชื่อมเข้าสถานีที่ราชการ หรืออาคารสาธารณะ ในระยะไม่เกินเขตทางหลวง หรือทำการเพิ่มบริเวณทางแยก เพื่อให้ได้ปริมาณงานตามที่กำหนด ทั้งนี้ให้อยู่ในดุลยพินิจของผู้ควบคุมงาน
9. ในกรณีที่ไม่สามารถดำเนินการตามช่วงหลักกิโลเมตรที่กำหนดไว้ในแบบ สามารถเปลี่ยนแปลงแก้ไขได้ โดยพิจารณาดำเนินการในช่วงหลักกิโลเมตรอื่นภายในสายทาง ตามความเหมาะสม ทั้งนี้ให้อยู่ในดุลยพินิจของผู้ว่าจ้าง
10. การเปลี่ยนแปลงแก้ไขตาม ข้อ 7,8 และ ข้อ 9 จะต้องให้ได้ปริมาณงานตามที่กำหนดไว้ในแบบ
11. ความหนาของผิวทางแบบแอสฟัลต์คอนกรีต จะกำหนดในแบบแต่ละสายทาง
12. งานไหล่ทางจะกำหนดในแบบแต่ละสาย
13. งานซ่อมแซมและทาสีใหม่ หรืองานจัดทำติดตั้งเครื่องหมายจราจร หลักกันโค้ง หลักกิโลเมตรและ GUARD RAIL จะกำหนดไว้ในแบบแต่ละสายทางซึ่งต้องจัดทำให้อยู่ในสภาพที่เรียบร้อย

หมายเหตุ

แบบงานเสริมผิวแอสฟัลต์คอนกรีตปรับปรุงจากแบบมาตรฐานงานบำรุงรักษาทาง แบบที่ 3 (มฐ.บร.3/2546) และแบบที่ 3.2 (มฐ.บร. 3.2/2546) ของกรมทางหลวงชนบท



	แบบมาตรฐานงานทาง
	สำหรับองค์ปรกครองส่วนท้องถิ่น
งานเสริมผิวแอสฟัลต์คอนกรีต	
แบบเลขที่ ทล-7-201	แผ่นที่ ๑๑

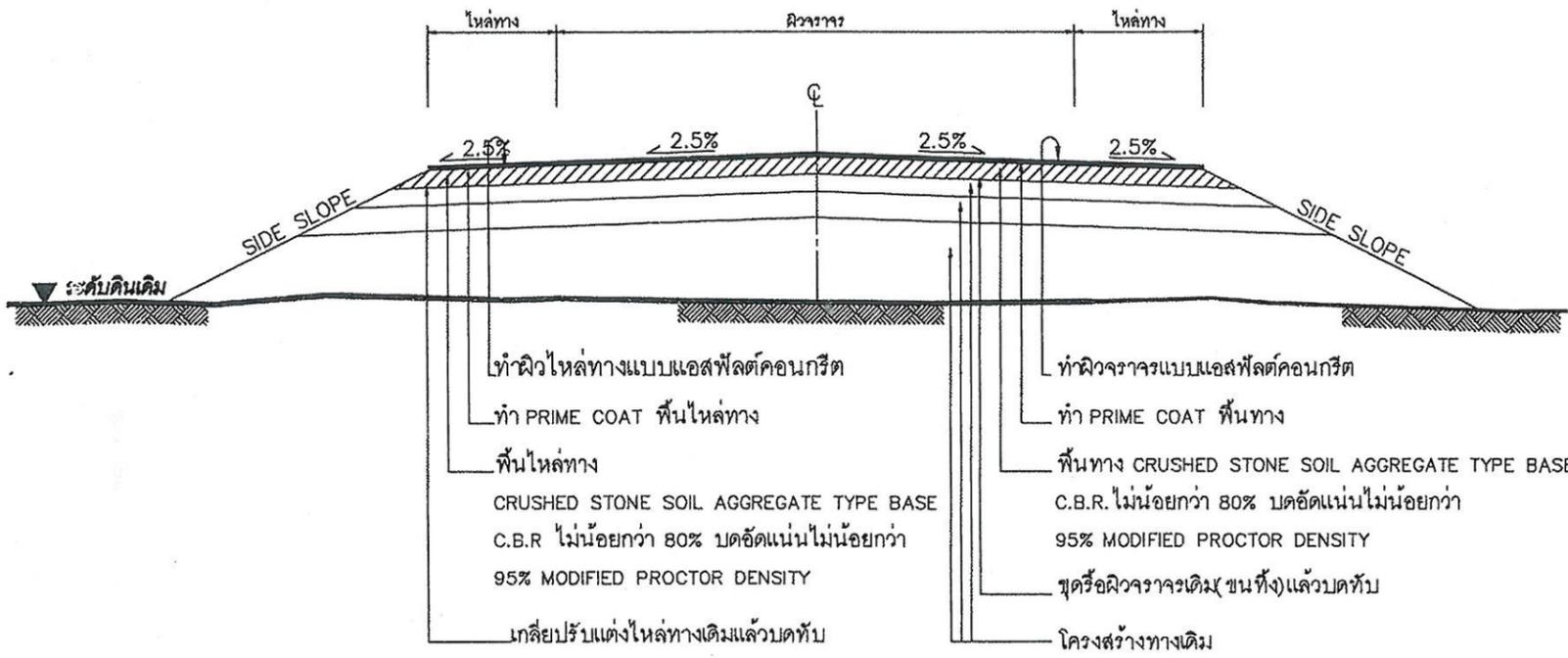

รายการประกอบแบบ

1. ทำการขุดหรือผิวจราจรเดิม (ชนทั้ง) แล้วบดทับตามมาตรฐานกรมทางหลวงชนบท
2. ทำการเกลี่ยปรับไหล่ทางเดิม แล้วบดทับตามมาตรฐานกรมทางหลวงชนบท
3. ลงหินคลุกพื้นทางและพื้นไหล่ทาง บดอัดแน่นไม่น้อยกว่า 95% MODIFIED PROCTOR DENSITY
4. PRIME COAT พื้นทางและพื้นไหล่ทาง
5. ทำผิวจราจรและผิวไหล่ทางแบบ แอสฟัลต์คอนกรีตและตีเส้นแบ่งทิศทางจราจรและเส้นขอบทาง
6. รายละเอียดตามรูปตัดโครงสร้างทางสามารถเปลี่ยนแปลงแก้ไขในด้านเรขาคณิตและด้านโครงสร้างได้ตามความเหมาะสมกับสภาพทางที่จะดำเนินการทั้งนี้อยู่ในดุลยพินิจของผู้ว่าจ้าง
7. ภายในช่วงหลักกิโลเมตรตามที่กำหนดไว้ในแบบอาจจะกำหนดให้ทำการตอนใดก็ได้ตามความเหมาะสม และอาจให้ทำการเพิ่มบริเวณทางแยกสาธารณะที่ราชการหรืออาคารสาธารณะ ในระยะไม่เกินเขตทางหลวง หรือทำเพิ่มบริเวณทางแยกสาธารณะทั้งนี้ให้อยู่ในดุลยพินิจของผู้ควบคุมงาน
8. ในกรณีที่ไม่สามารถดำเนินการตามช่วงหลักกิโลเมตรที่กำหนดไว้ในแบบ สามารถเปลี่ยนแปลงแก้ไขได้ โดยพิจารณาดำเนินการในช่วงหลักกิโลเมตรอื่นภายในสายทาง ตามความเหมาะสมทั้งนี้ให้อยู่ในดุลยพินิจของผู้ว่าจ้าง
9. การเปลี่ยนแปลงแก้ไขตาม ข้อ 7,8 และ ข้อ 9 จะต้องให้ได้ปริมาณงานตามที่กำหนดไว้ในแบบ
10. ความหนาของหินคลุกพื้นทางและไหล่ทาง จะกำหนดในแบบแต่ละสายทาง
11. ความหนาของผิวจราจรแบบ แอสฟัลต์คอนกรีต จะกำหนดในแบบแต่ละสายทาง
12. งานซ่อมแซมและทาสีใหม่ หรืองานจัดทำติดตั้งเครื่องหมายจราจร หลักกั้นโค้ง หลักกิโลเมตรและ GUARD RAIL จะกำหนดไว้ในแบบแต่ละสายทางซึ่งต้องจัดทำให้อยู่ในสภาพที่เรียบร้อย

รูปตัดโครงสร้างทาง

ข้อกำหนดงานซ่อมสร้างผิวจราจรแอสฟัลต์คอนกรีต

ลำดับที่	รายการ	ข้อกำหนด
1	ไหล่ทาง แอสฟัลต์คอนกรีต	อ้างอิง " มาตรฐานงานแอสฟัลต์คอนกรีต " มทข.230-2545
2	ผิวจราจร แอสฟัลต์คอนกรีต	อ้างอิง " มาตรฐานงานแอสฟัลต์คอนกรีต " มทข.230-2545
3	PRIME COAT	อ้างอิง " มาตรฐานงานไพรม์โคท " มทข.225-2545
4	พื้นทาง BASE และพื้นไหล่ทาง	ต้องเป็นหินไม่รวม (CRUSHED STONE SOIL AGGREGATE TYPE BASE) ตาม มทข.203-2545 ค่า LL. ต้องไม่มากกว่า 25% ค่า PL. ไม่มากกว่า 6% ค่าความสึกหรอไม่มากกว่า 40% การบดทับต้องบดทับให้มีความหนาแน่นไม่น้อยกว่า 95% MODIFIED PROCTOR DENSITY และมีค่า C.B.R. ไม่น้อยกว่า 80% หรือเท่ากับที่แสดงในแบบรูปตัดโครงสร้างทาง
5	การตีเส้นจราจรบนผิวทาง	อ้างอิง " แบบมาตรฐานเครื่องหมายจราจรบนผิวจราจร " ทล-3-110(1) - 110(4)

หมายเหตุ

แบบงานซ่อมสร้างผิวจราจรแอสฟัลต์คอนกรีตปรับจากแบบมาตรฐานงานบำรุงรักษาทาง แบบที่ 5.1 (มฐ.บร.5.1/2546) ของกรมทางหลวงชนบท

คณะกรรมการจัดทำแบบรูปราชการงานก่อสร้าง
 คำสั่งเทศบาลนครครั้งที่ 243 / 2567
 ประธานกรรมการ
 กรรมการ
 กรรมการ

แบบมาตรฐานงานทาง
 สำหรับองค์การปกครองส่วนท้องถิ่น
 งานซ่อมสร้างผิวจราจรแอสฟัลต์คอนกรีต
 แบบเลขที่ ทล-7-401 (2) แผ่นที่ ๕๘

ข้อกำหนดงานเสริมผิวและซ่อมสร้างผิวแอสฟัลต์คอนกรีต

1. ผู้รับจ้างจะต้องส่งแผนการปฏิบัติงานภายใน 7 วัน นับถัดจากวันลงนามในสัญญาต่อผู้ว่าจ้าง เพื่อที่จะทำการตรวจสอบและอนุมัติให้ใช้เป็นแผนการปฏิบัติงาน
2. ผู้รับจ้างจะต้องประสานกับผู้ควบคุมงานจัดส่งวัสดุงานทางภายใน 15 วัน นับถัดจากวันลงนามในสัญญา เพื่อตรวจสอบหรือออกแบบผิวทางตามมาตรฐานงานทางหลวงชนบท
3. งานดินถมคันทาง
 - 3.1 วัสดุที่ใช้ในงานดินถมคันทางต้องเป็นวัสดุที่มีคุณภาพตามมาตรฐานวัสดุดินคันทาง (มทข 201-2545) ซึ่งได้ผ่านการทดสอบและรับรองให้ใช้ได้แล้ว
 - 3.2 วัสดุที่จะทำการบดอัดแต่ละชั้นต้องผสมให้เข้ากันก่อน แล้วพรมน้ำตามจำนวนที่กำหนด ใช้รถเกรดปาดเกลี่ยให้วัสดุมีความชื้นสม่ำเสมอก่อนทำการบดอัดแน่น
 - 3.3 การถมคันทางให้ถมเป็นชั้นๆ ชั้นหนึ่งๆ หนาไม่เกิน 20 เซนติเมตร ทุกชั้นต้องบดอัดแน่นไม่น้อยกว่าร้อยละ 95% Standard Proctor Density
4. งานขึ้นรองพื้นทาง
 - 4.1 วัสดุที่ใช้ในงานรองพื้นทาง ต้องเป็นวัสดุที่มีคุณภาพตามมาตรฐานวัสดุรองพื้นทาง (มทข 202-2545) ซึ่งได้ผ่านการทดสอบและรับรองให้ใช้ได้แล้ว
 - 4.2 บนผิวจราจรเดิม หรือคันทางใหม่ ถ้ามีหลุมจะต้องกลบและบดอัดให้แน่นก่อน แล้วจึงนำวัสดุรองพื้นทางมาเกลี่ยแผ่บดอัดเป็นชั้นๆ ชั้นหนึ่งหนาไม่เกิน 20 เซนติเมตร และให้ความหนาแน่นแต่ละชั้นไม่น้อยกว่าร้อยละ 95% Modified Proctor Density
5. งานขึ้นพื้นทาง
 - 5.1 วัสดุในงานพื้นทาง ต้องเป็นวัสดุที่มีคุณภาพตามมาตรฐานวัสดุพื้นทางหินคลุก (มทข 203-2545) ซึ่งได้ผ่านการทดสอบและรับรองให้ใช้ได้แล้ว
 - 5.2 บริเวณใดหรือช่วงใดพบว่าวัสดุพื้นทางเกิดการแยกตัว (Segregation) จากการเกลี่ยแผ่บดอัดจะต้องขูดคุ้ย (Scarify) ออกและผสมคลุกเคล้าให้เข้ากันใหม่ หากวัสดุที่ทำการคลุกเคล้าใหม่นั้นตรวจพบว่าคุณสมบัติไม่ถูกต้องตามข้อกำหนดให้นำวัสดุนั้นออกและนำวัสดุที่มีคุณสมบัติที่ถูกต้องมาใส่แทน
 - 5.3 Control Test จะเก็บตัวอย่างทดสอบทุกๆ ระยะ 1,000 เมตร และทุกตำแหน่งที่วัสดุแปรเปลี่ยนการทดสอบเพียง Sieve Analysis และ Compaction เท่านั้นแต่ทั้งนี้ หากเกิดความสงสัยวัสดุตำแหน่งใด ผู้ควบคุมงานสามารถทดสอบทั้งหมดเหมือน General Test ได้
 - 5.4 ทดสอบความแน่นในสนาม (Field Density) พื้นที่ 450 ตารางเมตรต่อ 1 หลุมตัวอย่าง หรือตามที่กำหนดไว้เป็นอย่างอื่น
6. งาน Prime Coat มทข 225-2545
 - 6.1 ยางแอสฟัลต์ เป็นชนิด MC-70 หรือ CSS-1 ปริมาณการใช้ 0.80-1.40 ลิตร/ตารางเมตร
 - 6.2 ผิวหน้าพื้นทางจะต้องสะอาดปราศจากฝุ่นและหินที่หลุดหรือวัสดุอื่นใด โดยการกวาดและเป่าเศษวัสดุออก
7. งาน Tack Coat มทข 227-2545
 - 7.1 ยางแอสฟัลต์ เป็นชนิด CRS-2 ปริมาณการใช้ 0.10-0.30 ลิตร/ตารางเมตร
 - 7.2 ก่อนที่จะทำการ Tack Coat จะต้องทำการกวาดฝุ่นและหินที่หลุดออกให้หมดแล้วใช้เครื่องเป่าลมเป่าฝุ่นออกให้หมด
 - 7.3 เมื่อลาดยางแอสฟัลต์แล้วจะต้องทิ้งไว้ประมาณ 10-18 ชั่วโมง ก่อนที่จะทำผิวชั้นต่อไป
8. งานแอสฟัลต์คอนกรีต
 - 8.1 พื้นผิวที่จะปูแอสฟัลต์คอนกรีตจะต้องทำการ Prime Coat ตาม มทข 225-2545 หรือ Tack Coat ตาม มทข 227-2545 ก่อน
 - 8.2 พื้นทางจะต้องสะอาดปราศจากฝุ่น หรือวัสดุไม่พึงประสงค์อื่นปะปน
 - 8.3 พื้นทางเดิมที่เกิดการยุบตัว (Depression) หรือเป็นแอ่งเฉพาะแห่ง แต่ไม่ใช่จุดอ่อนตัว (Soft Spot) ถ้าแอ่งลึกไม่เกิน 30 มิลลิเมตร อาจแยกปูเสริมเพื่อปรับระดับเฉพาะส่วนที่ยุบตัวหรือเป็นแอ่งก่อน หรือจะปูรวมไปพร้อมกันกับ การปูชั้นทางแอสฟัลต์คอนกรีตก็ได้ โดยให้อยู่ในดุลพินิจของผู้ควบคุมงาน แต่ทั้งนี้ความหนาของชั้นที่ปูจะต้องไม่เกิน 80 มิลลิเมตร หากความหนาเกิน 80 มิลลิเมตร จะต้องแยกปูเสริมเพื่อปรับระดับเฉพาะส่วนที่ยุบตัวหรือเป็นแอ่งก่อน ถ้าแอ่งลึกเกิน 50 มิลลิเมตร จะต้องปูเสริมปรับระดับเฉพาะส่วนที่ยุบตัวก่อน โดยให้ปูเป็นชั้นๆ หนาไม่เกินชั้นละ 50 มิลลิเมตร
 - 8.4 ผิวพื้นสะพานคอนกรีตที่จะต้องปูแอสฟัลต์คอนกรีต จะต้องขูดวัสดุยาแนวรอยแตก และรอยต่อส่วนเกินที่ติดอยู่ที่ผิวพื้นคอนกรีตออกให้หมดล้างทำความสะอาดทิ้งไว้ให้แห้งแล้วใช้เครื่องเป่าลมเป่าฝุ่นออกให้หมดแล้วทำ Tack Coat ก่อนปูแอสฟัลต์คอนกรีต
 - 8.5 จุดอุณหภูมิแอสฟัลต์คอนกรีต เมื่อมาถึงสถานที่ก่อสร้างจะต้องมีอุณหภูมิไม่น้อยกว่า 132°C และเมื่อปูบนพื้นทางแล้วจะต้องมีอุณหภูมิไม่น้อยกว่า 121°C
 - 8.6 ทำการเก็บวัสดุแอสฟัลต์คอนกรีตหน้างาน พื้นที่ 9,000 ตารางเมตร ต่อ 1 ตัวอย่าง ทดสอบตาม มทข(ท)607-2545 เพื่อหาขนาดผลของมวลรวมและปริมาณแอสฟัลต์ซีเมนต์ที่ใช้
 - 8.7 การปูแอสฟัลต์คอนกรีตจะต้องได้ความหนาตามข้อกำหนด และผิวหน้าจะต้องมีความเรียบ ความแน่นสม่ำเสมอทั้งทางด้านตามขวางและตามยาว โดยไม่มีรอยฉีก (Tearing) รอยเคลื่อนตัวเป็นแอ่ง (Shaving) การแยกตัวของส่วนผสมหรือความเสียหายอื่นๆ เกิดขึ้น หากปรากฏว่ามีความเสียหายเกิดขึ้นให้รีบแก้ไขทันที ส่วนผสมที่มีลักษณะจับตัวกันเป็นก้อนแข็งห้ามนำมาใช้
 - 8.8 การบดอัดที่บดอัดหลังจากที่ได้ปูแอสฟัลต์คอนกรีตลงบนผิวทางแล้ว ให้บดทับครั้งแรกด้วยรถบดล้อเหล็ก 2 ล้อ หรือ 3 ล้อ ที่มีน้ำหนักประมาณ 8-10 ตัน จำนวน 2 เที่ยว แล้วจึงตามด้วยรถบดล้อยางที่น้ำหนักประมาณ 10-12 ตัน ทันที เมื่อได้ความหนาแน่นตามที่ต้องการแล้ว ปล่อยให้รถบดด้วยรถบดล้อเหล็ก 2 ล้อ อีกครั้งหนึ่ง
9. การตรวจสอบแอสฟัลต์คอนกรีตที่ก่อสร้างแล้ว
 - 9.1 ลักษณะผิว (Surface Texture) จะต้องมียกระดับความลาดตามแบบ มีลักษณะผิวและลักษณะการบดอัดที่สม่ำเสมอ ไม่ปรากฏความเสียหาย เช่น ผิวหน้าหลุด (Pull) รอยฉีก (Tear) ผิวหน้าหลวมหรือแยกตัว (Segregation) เป็นคลื่น (Ripple) หรือความเสียหายอื่นๆ หากตรวจสอบแล้วปรากฏว่ามีความเสียหายดังกล่าวจะต้องดำเนินการแก้ไขให้ถูกต้องเรียบร้อยตามผู้ควบคุมงานเห็นสมควร
 - 9.2 ความหนาของผิวทางแอสฟัลต์คอนกรีตให้เจาะตัวอย่างความหนาทุกๆ ระยะไม่เกิน 250 เมตร จำนวน 1 ก้อนตัวอย่าง หรือจำนวน 3 ก้อนตัวอย่าง ในแนวตั้งจากกับแนวนอน และก้อนตัวอย่างจะต้องห่างกันไม่น้อยกว่า 2.00 เมตร และนำขนาดค่าเฉลี่ยความหนาจะต้องไม่น้อยกว่าที่กำหนดไว้ในแบบ
 - 9.3 ความแน่น (Density) หลังจากที่ได้ทำการบดอัดแอสฟัลต์คอนกรีตบนผิวทางเรียบร้อยแล้วให้ทำการเจาะก้อนตัวอย่างเป็นตัวแทนของชั้นทางแอสฟัลต์คอนกรีตในส่วนที่ก่อสร้างเสร็จเรียบร้อยแล้วด้วยเครื่องเจาะเก็บตัวอย่างจำนวน 1 ก้อนตัวอย่าง ทุกๆ ระยะ 250 เมตร แล้วนำมาทดสอบหาความหนาแน่น ซึ่งจะต้องไม่น้อยกว่าร้อยละ 98 ของค่า Marshall Density
 - 9.4 การซ่อมหลุมที่เจาะก้อนตัวอย่าง จะต้องทำความสะอาดหลุมให้เรียบร้อย และทำการ Tack Coat ก่อนที่จะปะซ่อมด้วยแอสฟัลต์คอนกรีตที่มีอุณหภูมิไม่น้อยกว่า 121°C ให้ผิวเรียบเสมอผิวทาง และได้ความหนาแน่นตามแบบที่กำหนด
10. การอำนวยความสะดวกและควบคุมการจราจรระหว่างก่อสร้าง ในระหว่างการก่อสร้างผิวจราจรแอสฟัลต์คอนกรีตจะต้องจัดและควบคุมการจราจรไม่ให้ผ่านผิวทางที่ก่อสร้างใหม่ จนกว่าผิวทางจะเย็นตัวลงมากพอที่จะเปิดให้การจราจรผ่านแล้วจะไม่ทำให้เกิดร่องรอยบนผิวทางนั้น โดยต้องติดตั้งป้ายจราจรพร้อมอุปกรณ์ควบคุมการจราจรอื่นๆ ที่จำเป็นตามที่ผู้ว่าจ้างกำหนดหรือจัดหาบุคลากร เพื่ออำนวยความสะดวกจราจรให้ผ่านพื้นที่ก่อสร้างได้โดยสะดวกปลอดภัย และไม่ทำให้ผิวทางแอสฟัลต์คอนกรีตเสียหาย ระยะเวลาในการปิดจราจรให้อยู่ในดุลพินิจของผู้ควบคุมงาน

คณะกรรมการจัดทำแบบบูรณาการงานก่อสร้าง
คำสั่งเทศบาลนครครั้งที่ 213 / 2567
ประธานกรรมการ
กรรมการ
กรรมการ

 กรมช่างโยธาเทศบาลนคร	แบบมาตรฐานงานทาง สำหรับบึงค์กรปกครองส่วนท้องถิ่น
งานเสริมผิวและซ่อมสร้างผิวแอสฟัลต์คอนกรีต (ข้อกำหนดการก่อสร้าง)	
แบบเลขที่ ทด-7-601	แผ่นที่ 146

ข้อกำหนดงานแก้ไขผิวทางและพื้นทางเดิม

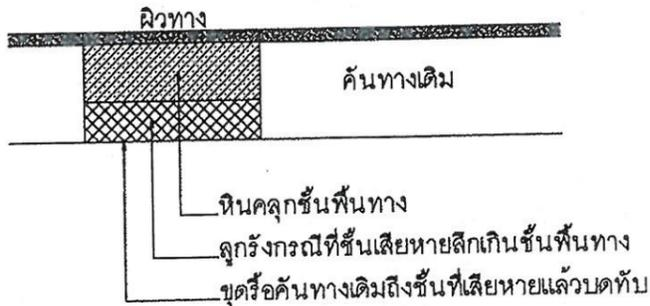

DEEP PATCH

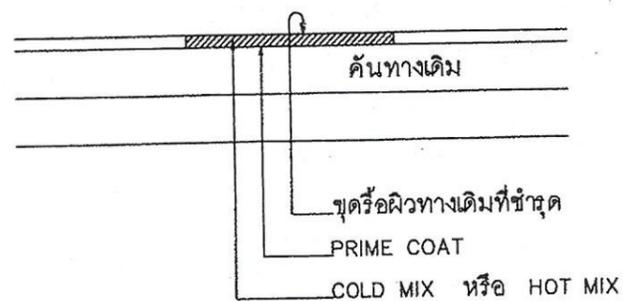

SKIN PATCH

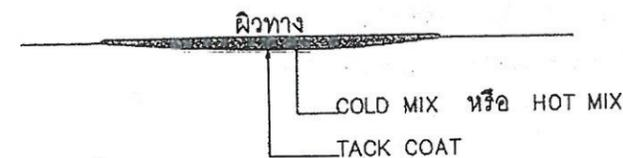

LEVELLING

1. งานขุดซ่อมผิวทางเดิม (DEEP PATCH)

เป็นการซ่อมเพื่อแก้ไขโครงสร้างทางที่ไม่แข็งแรง (SOFT) หมายถึง งานขุดชั้นคันทางในบริเวณที่คันทางเดิมชำรุดเสียหาย (SOFT SPOT) และไม่สามารถรับน้ำหนักบรรทุกได้ ต้องทำการขุดหรือลึกถึงชั้นที่เสียหาย แล้วเปลี่ยนวัสดุใหม่ที่มีคุณภาพมาแทนที่ แล้วทำการบดทับให้ได้รูปร่างและความแน่นตามที่กำหนด

วิธีการก่อสร้าง

- ขุดหรือผิวทางและชั้นทางที่ชำรุดออกจนถึงชั้นโครงสร้างทางที่เสียหาย ตลอดความกว้างของชั้นทางหรือตามพื้นที่ที่เสียหายตามที่ผู้ควบคุมงานกำหนด
- ทำการบดทับคันทางเดิมให้แน่นตามมาตรฐานงานทางหลวงชนบทของวัสดุคันทางนั้นๆ
- ลงวัสดุตามชั้นคันทางเดิมหรือดีกว่า แล้วใช้เครื่องจักรกลที่เหมาะสม ตีแม่ เกลี่ยวัสดุ คลุกเคล้า ผสมน้ำโดยที่ประมาณว่าให้ปริมาณน้ำที่ OPTIMUM MOISTURE CONTENT \pm 3%
- เกลี่ยปรับแต่งวัสดุจนได้ที่ แล้วทำการบดทับด้วยเครื่องมือบดทับที่เหมาะสม บดทับจนสม่ำเสมอจนได้ความแน่นตามข้อกำหนด การก่อสร้างชั้นคันทางต้องก่อสร้างเป็นชั้นๆ โดยให้ความหนาหลังบดทับชั้นละไม่เกิน 200 มิลลิเมตร และทดสอบความแน่นของการบดทับ
- เกลี่ยปรับแต่งวัสดุให้ได้แนว ระดับ ความลาด ขนาดและรูปตัดตามแบบสายทางจนไม่มีหลุมบ่อ หรือวัสดุหลุดหลวมไม่แน่นอยู่บนผิว
- ทำการก่อสร้างชั้นผิวทางตามแบบที่กำหนด

2. งานปะซ่อมผิวทางเดิม (SKIN PATCH)

เป็นงานซ่อมเพื่อแก้ไขผิวทางเดิมที่ชำรุดเสียหายเท่านั้น ไม่ลึกลงไปถึงโครงสร้างทาง ผิวทางที่มีลักษณะความเสียหายที่จะต้องทำการปะซ่อม (SKIN PATCH) ได้แก่ ผิวทางที่มีรอยแตกกว้างแบบหนังจระเข้ (ALLIGATOR CRACKS) ที่มีรอยแตกกว้างไม่เกิน 3 มิลลิเมตร ผิวทางที่มีรอยแตกกว้างจากการกดไล (SLIPPAGE CRACKS) เป็นต้น

วิธีการก่อสร้าง

- ทำเครื่องหมายเพื่อแสดงขอบเขตบริเวณที่จะทำการซ่อมเป็นรูปเหลี่ยมทางเรขาคณิตตามที่ผู้ควบคุมงานกำหนด
- ขุดหรือผิวทางเดิมที่เสียหาย ปิดกวดบริเวณที่จะทำการซ่อมให้สะอาดและแห้งด้วยไม้กวาดหรือเครื่องเป่าลม
- ทำ PRIME COAT
- ปูวัสดุ ผิวทางแอสฟัลต์คอนกรีตชนิดผสมร้อน (HOT MIX) หรือ (COLD MIX) แล้วเกลี่ยให้ได้ระดับ
- บดทับด้วยเครื่องบดอัดสั่นสะเทือน (VIBRATING ROLLER) หรือเครื่องจักรที่เหมาะสมจนราบเรียบมีระดับเสมอกับผิวทางบริเวณอื่น
- ทำการก่อสร้างชั้นผิวทางตามแบบที่กำหนด

3. งานปรับระดับผิวทางเดิม (LEVELLING)

เป็นงานซ่อมเพื่อปรับระดับผิวทางเดิมให้ราบเรียบมีระดับเสมอกับผิวทางบริเวณอื่นก่อนที่จะทำการฉาบผิวทางเสเลอร์ซีลหรือเสริมผิวลาดยางแอสฟัลต์คอนกรีต

เป็นการปรับระดับผิวทางเท่านั้น ไม่ลึกลงไปถึงโครงสร้างทางหรือชั้นผิวทาง ผิวทางที่มีลักษณะความเสียหายที่จะต้องทำการปรับระดับ (LEVELLING) ได้แก่ ผิวทางที่ทรุดตัวตามแนวขุดฝังท่อ (UTILITY CUT DEPRESSION) ผิวทางที่ยุบลงไปตามแนวร่องล้อ (RUT) ผิวทางที่ยุบเป็นแอ่งมีระดับต่ำกว่าบริเวณอื่น (DEPRESSION) เป็นต้น

วิธีการก่อสร้าง

- ทำเครื่องหมายเพื่อแสดงขอบเขตบริเวณที่จะทำการซ่อมตามที่ผู้ควบคุมงานกำหนด
- ปิดกวดบริเวณที่จะทำการซ่อมให้สะอาดและแห้งด้วยไม้กวาดหรือเครื่องเป่าลม
- ทำ TACK COAT
- ปูวัสดุ ผิวทางแอสฟัลต์คอนกรีตชนิดผสมร้อน (HOT MIX) หรือ (COLD MIX) แล้วเกลี่ยให้ได้ระดับ
- บดทับด้วยเครื่องบดอัดสั่นสะเทือน (VIBRATING ROLLER) หรือเครื่องจักรที่เหมาะสมจนราบเรียบมีระดับเสมอกับผิวทางบริเวณอื่น
- ทำการก่อสร้างชั้นผิวทางตามแบบที่กำหนด

วันที่ 21 / 12 / 2567
 ๒๕๖๗
 ประธานกรรมการ
 กรรมการ
 กรรมการ

 กรมทางหลวงชนบท	แบบมาตรฐานงานทาง สำหรับองค์การปกครองส่วนท้องถิ่น
	งานแก้ไขผิวทางและพื้นทางเดิม (ข้อกำหนดการก่อสร้าง)
แบบเลขที่ ทถ-7-602	แผ่นที่ ๒

ข้อกำหนดงานซ่อมสร้างผิวทางแอสฟัลต์คอนกรีตโดยวิธี PAVEMENT IN-PLACE RECYCLING

1. ผู้รับจ้างจะต้องส่งแผนการปฏิบัติงานต่อผู้ว่าจ้าง เพื่อจะทำการตรวจสอบและอนุมัติให้ใช้แผนการปฏิบัติงาน ภายใน 7 วัน นับถัดจากวันลงนามในสัญญา
2. ผู้รับจ้างจะต้องประสานงานกับผู้ควบคุมงานเก็บตัวอย่างวัสดุภายใน 15 วัน นับถัดจากวันลงนามในสัญญาส่งหน่วยงานของทางราชการเพื่อทำการออกแบบส่วนผสมการปรับปรุงชั้นทางเดิมในที่ และผู้รับจ้างจะต้องให้ข้อมูลในการสำรวจออกแบบ และรายละเอียดใดๆ ตามผู้ว่าจ้างกำหนด
3. ทำการซ่อม (DEEP PATCH) เพื่อการแก้ไขโครงสร้างชั้นทางเดิมที่ไม่แข็งแรง (SOFT SPOT) ตามแบบมาตรฐานงานแก้ไขผิวทางและพื้นทางเดิม
4. กรณีที่โครงสร้างทางเสียรูป ทรุศ หรือเป็นแอ่ง และแบบกำหนดให้ทำการเสริมหินคลุกปรับระดับ ให้ทำการเสริมหินคลุกปรับระดับและบดทับให้เรียบร้อยก่อนที่จะทำการปรับปรุงชั้นทางเดิมในที่
5. ทำการปรับปรุงชั้นทางเดิมในที่ โดยวิธี PAVEMENT IN-PLACE RECYCLING โดยใช้เครื่องจักรชุดตัดหรือขึ้นทางเดิมทำให้ร่วนซุย พร้อมกับคลุกเคล้าให้เข้ากับวัสดุที่ผสมเพิ่ม เช่น ปูนซีเมนต์หรือแอสฟัลต์หรือสารผสมเพิ่มอื่นใด แล้วบดทับให้ได้ความแน่นและมีค่ากำลังรับแรงอัด (UNCONFINED COMPRESSIVE STRENGTH) ตามที่กำหนดในแบบ ในกรณีที่ใช้ปูนซีเมนต์ผสมเข้าไปในส่วนผสม จะต้องทำการบดทับให้แล้วเสร็จภายในเวลา 2 ชั่วโมงนับจากเริ่มปฎิบัติออกมา
 - 5.1 การทดสอบกำลังรับแรงอัด ให้เตรียมแท่งตัวอย่างทดสอบโดยการเก็บตัวอย่างตัวแทน 3 ตัวอย่าง จากทุกช่วงของการก่อสร้างที่มีพื้นที่ไม่เกิน 1,500 ตร.ม. ซึ่งเกิดจากการปรับปรุงชั้นทางเดิมในที่ ด้วยการผสมปูนซีเมนต์ และให้ถือว่าตัวอย่างตัวแทน 3 ตัวอย่าง นี้เป็น 1 ชุดทดสอบ ภายหลังจากบดอัดด้วยวิธีการทดสอบ COMPACTION TEST แบบสูงกว่ามาตรฐาน ให้ดินตัวอย่างวัสดุรวมผสมปูนซีเมนต์ออกจากแบบและบ่มไว้ในถุงพลาสติก เพื่อป้องกันมิให้ตัวอย่างสูญเสียความชื้น เป็นระยะเวลา 7 วัน เมื่อครบ 7 วัน ให้นำตัวอย่างทดสอบแต่ละชุด (3 ตัวอย่าง) ออกจากถุงพลาสติก แช่น้ำไว้นาน 2 ชั่วโมง จากนั้นจึงนำตัวอย่างวัสดุรวมผสมปูนซีเมนต์ไปทดสอบกำลังรับแรงอัดตามวิธีการทดสอบที่ มทข(ท) 303-2545 " วิธีการทดสอบหา UNCONFINED COMPRESSIVE STRENGTH ของดิน " โดยอนุโลม ค่ากำลังรับแรงอัดเฉลี่ยของวัสดุรวมผสมปูนซีเมนต์ในช่วงงานก่อสร้างของแต่ละช่วงต้องไม่น้อยกว่าที่กำหนดไว้ในแบบ ทั้งนี้อนุญาตให้มีแท่งตัวอย่าง ที่มีกำลังรับแรงอัดต่ำกว่าที่กำหนดไว้ในแบบได้ไม่เกิน 1 ก้อน แต่ต้องไม่น้อยกว่าร้อยละ 85 ของค่าที่กำหนด
 - 5.2 การทดสอบซ้ำหากค่ากำลังรับแรงอัดตามข้อ 5.1 ต่ำกว่าที่กำหนด ผู้รับจ้างอาจขอให้เจาะเก็บแท่งตัวอย่างช่วงที่เป็นปัญหาเพื่อนำตัวอย่างไปทดสอบกำลังรับแรงอัดใหม่ ผลการทดสอบกำลังรับแรงอัดโดยเฉลี่ยของตัวอย่างทดสอบที่เจาะจากสนามจำนวน 3 ก้อน ที่อายุไม่เกิน 28 วัน จะต้องไม่น้อยกว่าร้อยละ 85 ของกำลังรับแรงอัดที่กำหนดไว้ในแบบ จึงจะถือว่าปรับปรุงชั้นทางเดิมในที่ ซึ่งผสมปูนซีเมนต์ในช่วงนั้นใช้ได้ ทั้งนี้อนุญาตให้มีแท่งตัวอย่างที่มีกำลังรับแรงอัดต่ำกว่าร้อยละ 85 ของกำลังรับแรงอัดที่กำหนดได้ไม่เกิน 1 ก้อน แต่ต้องไม่น้อยกว่าร้อยละ 70 ของค่าที่กำหนด ถ้าผลการทดสอบไม่ได้ตามที่กำหนดนี้ ถือว่าการปรับปรุงชั้นทางเดิมในที่ซึ่งผสมปูนซีเมนต์ใช้ไม่ได้ ผู้รับจ้างจะต้องทำการก่อสร้างโดยทำการปรับปรุงชั้นทางเดิม ในที่ซึ่งผสมปูนซีเมนต์อีกครั้งให้ได้มาตรฐานตามข้อกำหนด ผู้รับจ้างจะต้องเป็นผู้ออกค่าใช้จ่ายในการทดสอบซ้ำ และค่าใช้จ่ายในการปรับปรุงชั้นทางเดิมในที่ใหม่ให้ได้ตามข้อกำหนด
 - 5.3 การทดสอบความแน่นของการบดอัดชั้นทาง ซึ่งได้จากการปรับปรุงชั้นทางเดิมโดยการผสมปูนซีเมนต์นั้น จะต้องทำการบดอัดแน่นไม่น้อยกว่า 95 % MODIFIED PROCTOR DENSITY ที่ได้จากการทดลองตัวอย่างวัสดุรวมผสมปูนซีเมนต์ ในห้องทดลองโดยทำการทดสอบพื้นที่ 450 ตารางเมตร ต่อ 1 หลุมตัวอย่าง หรือตามที่กำหนดไว้เป็นอย่างอื่น
 - 5.4 ค่าใช้จ่ายในการสำรวจ การตรวจสอบ การออกแบบส่วนผสมการแก้ไขเปลี่ยนแปลงแบบส่วนผสมใหม่ ค่าธรรมเนียมการตรวจสอบรวมถึงผลความเสียหายใด ๆ ในสนาม ผู้รับจ้างต้องเป็นผู้รับผิดชอบทั้งสิ้น
 - 5.5 การบ่มและการเปิดการจราจร ในกรณีที่เป็นการปรับปรุงชั้นทางเดิมในที่ ซึ่งมีการผสมปูนซีเมนต์ หลังการก่อสร้างให้บ่มชั้นทางนั้นโดยพ่นน้ำลงไปยังบนผิวหน้าของชั้นทางเพื่อให้ผิวหน้าชุ่มชื้นตลอดเวลาติดต่อกันนานอย่างน้อย 7 วัน นับจากวันที่ก่อสร้างแล้วเสร็จและอนุญาตให้เปิดการจราจรได้ตามปกติตลอดช่วงเวลากบ่ม
6. PRIME COAT พื้นทางและพื้นไหล่ทาง ตาม มทข 225-2545
7. ทำผิวทางและผิวไหล่ทางแบบ แอสฟัลต์คอนกรีต ตาม มทข 230-2545 และตีเส้นแบ่งทิศทางจราจรและเส้นขอบทาง

ข้อกำหนดในการซ่อมสร้างผิวทางแอสฟัลต์คอนกรีต

ลำดับ	รายการ	ข้อกำหนด
1	หินคลุก	ต้องเป็นหินไม่รวม (CRUSHED ROCK SOIL AGGREGATE TYPE BASE) ตาม มท.306-2550 ค่า LL. ต้องไม่มากกว่า 25 ค่า PI. ไม่มากกว่า 6% ค่าความลึกหรือไม่มากกว่า 40% มีค่า CBR. ไม่น้อยกว่า 80%
2	น้ำ	ต้องสะอาดปราศจากสารต่างๆ เช่น เกลือ น้ำมัน กรด ด่าง และอินทรีย์วัตถุ หรือสารอื่นใดที่อาจจะเป็นอันตรายต่อคุณภาพของวัสดุที่ผสม
3	ปูนซีเมนต์	มาตรฐานผลิตภัณฑ์อุตสาหกรรม มอก. 15 : มาตรฐานปูนซีเมนต์ปอร์ตแลนด์
4	PRIME COAT	อ้างถึง " มาตรฐานงานไพริมโคท " มท.308-2550
5	ผิวทางและไหล่ทาง	อ้างถึง " มาตรฐานงานแอสฟัลต์คอนกรีต " มท.313-2550
6	เส้นแบ่งทิศทางจราจร	อ้างถึง " แบบมาตรฐานเครื่องหมายจราจรบนผิวทาง "

หมายเหตุ

1. รายละเอียดตามรูปตัดโครงสร้างทางสามารถเปลี่ยนแปลงแก้ไขในด้านเรขาคณิตและด้าน โครงสร้างได้ตามความเหมาะสมกับสภาพทางที่จะดำเนินการทั้งนี้อยู่ในดุลยพินิจของผู้ว่าจ้าง
2. ภายในช่วงหลักกิโลเมตรตามที่กำหนดไว้ในแบบอาจกำหนดให้ทำการตอนใดก็ได้ตามความเหมาะสม และอาจให้ทำการเพิ่มบริเวณทางเชื่อมเข้าสถานีราชการหรืออาคารสาธารณะ ในระยะไม่เกินเขตทางหลวง หรือทำการเพิ่มบริเวณทางแยกสาธารณะทั้งนี้ให้อยู่ในดุลยพินิจของผู้ควบคุมงาน
3. ในกรณีที่ไม่สามารถดำเนินการตามช่วงหลักกิโลเมตรที่กำหนดไว้ในแบบ สามารถเปลี่ยนแปลงแก้ไขได้ โดยพิจารณาดำเนินการในช่วงหลักกิโลเมตรอื่นภายในสายทาง ตามความเหมาะสมทั้งนี้ให้อยู่ในดุลยพินิจของผู้ว่าจ้าง
4. การเปลี่ยนแปลงแก้ไขตาม ข้อ 2 และ ข้อ 3 จะต้องให้ได้ปริมาณงานตามที่กำหนดไว้ในแบบ
5. ความหนาของผิวทางแบบแอสฟัลต์คอนกรีต จะกำหนดในแบบแต่ละสายทาง
6. งานซ่อมแซมและทาสีใหม่ หรืองานจัดทำติดตั้งเครื่องหมายจราจรหลักกิโลเมตรและ GUARD RAIL จะกำหนดไว้ในแบบแต่ละสายทางซึ่งต้องจัดทำให้อยู่ในสภาพที่เรียบร้อย

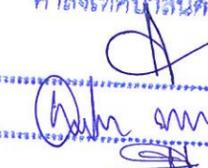
คณะกรรมการจัดทำแบบรายการงานก่อสร้าง
 ศาลากลางนครราชสีมา 23, 2567

 ประธานกรรมการ
 กรรมการ
 กรรมการ

 กรมทางหลวงชนบท	แบบมาตรฐานงานทาง สำหรับองค์การปกครองส่วนท้องถิ่น
งานซ่อมสร้างผิวทางแอสฟัลต์คอนกรีต โดยวิธี PAVEMENT IN-PLACE RECYCLING (ข้อกำหนดการก่อสร้าง)	
แบบเลขที่ ทล-7-603	แผ่นที่ 16